

ASEAN FRAMEWORK AGREEMENT ON THE FACILITATION OF GOODS IN TRANSIT

အာဆီယံနိုင်ငံဖြတ်ကျော်သယ်ယူပို့ဆောင်မှုလွယ်ကူချောမွေ့စေရေး

မူဘောင်သဘောတူစာချုပ်

မြန်မာဘာသာပြန် (Informal Translation)

နိဒါန်း

အရှေ့တောင်အာရှနိုင်ငံများအသင်း (နောင်တွင် “စာချုပ်ဝင်နိုင်ငံများ” ဟု ရည်ညွှန်းမည်) ၏ အဖွဲ့ဝင်နိုင်ငံများသည်၊

စာချုပ်ဝင်နိုင်ငံများအကြား ရင်းနှီးချစ်ခင်မှုနှင့် ပူးပေါင်းဆောင်ရွက်မှုတို့အား ထိန်းသိမ်းသွားရန်နှင့် ပိုမိုဖွံ့ဖြိုးခိုင်မာစေရန် ရည်ရွယ်၍လည်းကောင်း၊

စာချုပ်ဝင်နိုင်ငံအချင်းချင်းနှင့် စာချုပ်ဝင်နိုင်ငံများအကြား ကုန်သွယ်မှုပြုရာတွင် ကုန်စည်များ ချောမွေ့မြန်ဆန်စွာနှင့် ထိရောက်စွာ စီးဆင်းနိုင်စေရေး ကတိကဝတ်ထားရှိခဲ့မှုကို ထပ်လောင်း အတည်ပြု၍လည်းကောင်း၊

၁၉၉၆ ခုနှစ်၊ နိုဝင်ဘာလ (၃၀) ရက်နေ့တွင် ဂျပန်နိုင်ငံ၊ ဂျပန်နိုင်ငံမြို့၌ ကျင်းပခဲ့သည့် ပထမအကြိမ် အာဆီယံအလွတ်သဘောထိပ်သီးဆွေးနွေးပွဲနှင့် ၁၉၉၇ ခုနှစ်၊ ဒီဇင်ဘာလ (၁၅) ရက်နေ့တွင် ကွာလာလမ်ပူမြို့၌ ကျင်းပခဲ့သည့် ဒုတိယအကြိမ် အာဆီယံအလွတ်သဘောထိပ်သီးဆွေးနွေးပွဲတို့မှ ချမှတ်ခဲ့သည့် ဆုံးဖြတ်ချက်ဖြစ်သော နိုင်ငံဖြတ်ကျော်ကုန်စည်ပို့ဆောင်ရေးတွင် ပူးပေါင်းဆောင်ရွက်ရန်၊ ကုန်းလမ်း၊ ရေကြောင်း၊ လေကြောင်းတို့ဖြင့် ကုန်စည်များဖြတ်သန်းပို့ဆောင်ခြင်းနှင့် နိုင်ငံအချင်းချင်း ပို့ဆောင်ခြင်း နှစ်မျိုးလုံးလွယ်ကူချောမွေ့စေရေးလိုအပ်ချက်များအား မြန်ဆန်စွာလေ့လာရန် ဆုံးဖြတ်ချက်ကို ပြန်လည်ဖော်ထုတ်၍လည်းကောင်း၊

အကောက်ခွန်နှင့် ကုန်သွယ်ရေးဆိုင်ရာ အထွေထွေသဘောတူညီချက် (GATT 1994) ၏ ‘လွတ်လပ်စွာဖြတ်သန်းပို့ဆောင်ခွင့်’ ကိုဖော်ပြထားသည့် စည်းမျဉ်း (၅) နှင့် ကုန်စည်များ ဖြတ်သန်း

သယ်ယူပို့ဆောင်ရေးနှင့်ဆိုင်သော အပြည်ပြည်ဆိုင်ရာသဘောတူညီချက်များကို အသိအမှတ်ပြုခြင်း ဖြင့်လည်းကောင်း၊

အာဆီယံနိုင်ငံဖြတ်ကျော် ပို့ဆောင်မှုလွယ်ကူချောမွေ့စေရေးသဘောတူစာချုပ်သည် အာဆီယံ နိုင်ငံများအကြား နိုင်ငံအချင်းချင်းပို့ဆောင်ရေးနှင့် နိုင်ငံဖြတ်ကျော် ပို့ဆောင်ရေးလွယ်ကူချောမွေ့စေမှု အတွက် အထိရောက်ဆုံးသော အစီအစဉ်များပေးနိုင်သည်ကို သဘောတူညီကြလျက်လည်းကောင်း၊

စာချုပ်ဝင်နိုင်ငံများသည် နိုင်ငံအချင်းချင်းပို့ဆောင်ရေးနှင့် နိုင်ငံဖြတ်ကျော်ပို့ဆောင်ရေးကို တွန်းအားပေးဆောင်ရွက်ရန်နှင့် လွယ်ကူချောမွေ့စေရန် ကတိထားကြလျက်လည်းကောင်း၊

အောက်ပါအတိုင်း သဘောတူညီခဲ့ကြသည်-

**စည်းမျဉ်း (၁)**

**ရည်ရွယ်ချက်**

ဤသဘောတူစာချုပ်၏ ရည်ရွယ်ချက်များမှာ အောက်ပါအတိုင်းဖြစ်ပါသည်-

- (က) အာဆီယံနိုင်ငံများအတွင်း ကုန်စည်များလွယ်ကူချောမွေ့စွာ နိုင်ငံဖြတ်ကျော်ပို့ဆောင် နိုင်ပြီး လွတ်လပ်သော အာဆီယံကုန်သွယ်မှုနယ်မြေ (AFTA) ကို ဖော်ဆောင်လျက် ဒေသကြီး၏ စီးပွားရေးလုပ်ငန်းများ စုစည်းညီညွတ်တိုးတက်အောင် ဆောင်ရွက်ရန်၊
- (ခ) အာဆီယံနိုင်ငံများအတွင်း နိုင်ငံဖြတ်ကျော်ကုန်စည်ပို့ဆောင်ရာတွင် ပို့ဆောင်ရေး၊ ကုန်သွယ်ရေး၊ အကောက်ခွန်ဆိုင်ရာ လုပ်ထုံးလုပ်နည်းများကို ပိုမိုရိုးရှင်းလွယ်ကူစေ ရန်နှင့် ညီညွတ်မှုဖြစ်စေရန်၊
- (ဂ) အာဆီယံဒေသတွင်း အကျိုးရှိမှု၊ ထိရောက်မှု၊ စုစည်းညီညွတ်မှုရှိသော နိုင်ငံဖြတ်ကျော် ပို့ဆောင်ရေးစနစ်တစ်ရပ်တည်ထောင်ရန်တို့ ဖြစ်သည်။

### စည်းမျဉ်း (၂)

#### အခြေခံမူများ

စာချုပ်ဝင်နိုင်ငံများသည် ဤသဘောတူစာချုပ်အောက်ရှိ အောက်ဖော်ပြပါ အခြေခံမူများကို လိုက်နာကျင့်သုံးသွားကြမည်ဖြစ်ပါသည်-

- (က) အထူးအခွင့်အရေးပေးနိုင်ငံအဖြစ် ဆက်ဆံခြင်း။ စာချုပ်ဝင်နိုင်ငံများသည် စာချုပ်ဝင် အခြားနိုင်ငံမှ (သို့မဟုတ်) စာချုပ်ဝင်အခြားနိုင်ငံသို့ ပြုလုပ်သည့် နိုင်ငံဖြတ်ကျော် ပို့ဆောင်ရေးလုပ်ငန်းအပေါ် အခွင့်အရေးပေးရာတွင် စာချုပ်ဝင်မဟုတ်သည့် အခြား နိုင်ငံများ နိုင်ငံဖြတ်ကျော်ပို့ဆောင်ရာတွင် ပေးအပ်သောအခွင့်အရေးထက် မလျော့သော အခွင့်အရေးကို ပေးရမည်။
- (ခ) နိုင်ငံသားကဲ့သို့ဆက်ဆံခြင်း။ စာချုပ်ဝင်နိုင်ငံများအတွင်း နိုင်ငံဖြတ်ကျော် သယ်ယူ ပို့ဆောင်သော ကုန်စည်များကို အခွင့်အရေးပေးရာတွင် အခြားစာချုပ်ဝင်နိုင်ငံအား မဖြတ်သန်းရဘဲ သယ်ယူပို့ဆောင်သော အလားတူကုန်စည်များအား ပေးသည့်အခွင့် အရေးထက် မလျော့သော အခွင့်အရေးကိုပေးအပ်ရမည်။
- (ဂ) တစ်သမတ်တည်းဖြစ်ခြင်း။ စာချုပ်ဝင်နိုင်ငံများအတွင်း နိုင်ငံဖြတ်ကျော် ပို့ဆောင် ရေးနှင့် သက်ဆိုင်သော ဥပဒေ၊ နည်းဥပဒေ၊ လုပ်ထုံးလုပ်နည်း၊ ညွှန်ကြားချက်များ အား တစ်သမတ်တည်း ကျင့်သုံးကြရန် အဖွဲ့ဝင်နိုင်ငံများက ဆောင်ရွက်ကြရမည်။
- (ဃ) ရှင်းလင်းလွယ်ကူခြင်း။ အာဆီယံဒေသတွင်း နိုင်ငံဖြတ်ကျော်ပို့ဆောင်ရေးဆိုင်ရာ လုပ်ထုံးလုပ်နည်းများ၊ လိုက်နာရမည့်အချက်များအားလုံးကို လွယ်ကူစွာနားလည်သဘော ပေါက်နိုင်အောင် ရိုးရိုးရှင်းရှင်းဖြစ်စေရန် အဖွဲ့ဝင်နိုင်ငံများက ကြိုးပမ်းဆောင်ရွက် ကြရမည်။
- (င) ပွင့်လင်းမြင်သာမှုရှိခြင်း။ သက်ဆိုင်ရာကဏ္ဍများရှိ အာဏာပိုင်များနှင့်စပ်လျဉ်း သည့် ဥပဒေ၊ နည်းဥပဒေ၊ လုပ်ထုံးလုပ်နည်းနှင့် စီမံခန့်ခွဲမှုဆိုင်ရာ ကြေညာချက်များ

အားလုံးကို ပြည်သူတို့မှ အမြန်ဆုံးနှင့် လွယ်ကူရှင်းလင်းဆုံး သိရှိနိုင်ကြစေရန် စာချုပ် ဝင်နိုင်ငံများက ဆောင်ရွက်ထားရမည်။

- (စ) ထိရောက်မှုရှိစေခြင်း။ စာချုပ်ဝင်နိုင်ငံများသည် နိုင်ငံဖြတ်ကျော်ကုန်စည်ပို့ဆောင်မှု လွယ်ကူချောမွေ့စေရန် ထိရောက်ပြီးအကျိုးရှိသော နိုင်ငံဖြတ်ကျော်သယ်ယူပို့ဆောင်ရေးဆိုင်ရာ စီမံအုပ်ချုပ်မှုကို မလွဲမသွေပြုလုပ်ရမည်။
- (ဆ) အယူခံခြင်း။ သက်ဆိုင်ရာကဏ္ဍများရှိ အာဏာပိုင်များက ချမှတ်သော ဆုံးဖြတ်ချက်များကို ပြန်လည်သုံးသပ်နိုင်ရန်အတွက် စုပေါင်းအလုပ်လုပ်သည့် အဖွဲ့အစည်းတစ်ရပ် ထူထောင်ပေးရမည်ဖြစ်ပြီး၊ ထိုအဖွဲ့အစည်းထံသို့ အာဆီယံဒေသအတွင်းရှိ နိုင်ငံဖြတ်ကျော်ပို့ဆောင်ရေးလုပ်ငန်းတွင် ပါဝင်ပတ်သက်နေသောသူများမှ အလွယ်တကူ အသနားခံခြင်း၊ လျှောက်လဲခြင်းများ ဆောင်ရွက်နိုင်စေရမည်။
- (ဇ) အပြန်အလှန်ထောက်ပံ့ကူညီမှု။ စာချုပ်ဝင်နိုင်ငံများသည် အာဆီယံဒေသအတွင်း နိုင်ငံဖြတ်ကျော်သယ်ယူပို့ဆောင်မှုလွယ်ကူချောမွေ့စေရေးတွင် ပါဝင်နေသည့် သက်ဆိုင်ရာ အဖွဲ့အစည်းများအကြား အစွမ်းကုန်ပူးပေါင်းဆောင်ရွက်မှုနှင့် အပြန်အလှန်ထောက်ပံ့ကူညီမှုများရရှိအောင် ကြိုးပမ်းရမည်။

အပိုင်း (၁)

အထွေထွေပြဋ္ဌာန်းချက်များ

စည်းမျဉ်း (၃)

အဓိပ္ပာယ်ဖွင့်ဆိုချက်များ

ဤသဘောစာချုပ်အတွက် ရည်ရွယ်လျက် အောက်ပါတို့ကို အဓိပ္ပာယ်ဖွင့်ဆိုထားသည်-

- (က) ‘Transit Transport’ ဆိုသည်မှာ အဖွဲ့ဝင်နိုင်ငံတစ်နိုင်ငံ (သို့မဟုတ်) ထိုထက်ပိုသော နိုင်ငံများကို ဖြတ်ကျော်၍ မော်တော်ယာဉ်ဖြင့် ကုန်စည်များ ပို့ဆောင်ခြင်းဖြစ်ပြီး ယင်းသို့

ပို့ဆောင်ရာတွင် ပို့ဆောင်သည့်နည်းလမ်းပြောင်းလဲမှုရှိခြင်း၊ ပို့ဆောင်သည့်ယာဉ် ပြောင်းလဲမှုရှိခြင်း၊ ကုန်စည်များကို လမ်း၌ ခေတ္တသိုလှောင်ရခြင်းစသည်တို့ ပါဝင်နိုင်ပြီး ယင်းဖြစ်စဉ်များသည် ပို့ဆောင်ရေးခရီးစဉ် အစနှင့်အဆုံးအကြား ပါဝင်သောအစိတ် အပိုင်းတစ်ရပ်သာဖြစ်သည့် ပို့ဆောင်ရေးမျိုးကို ဆိုလိုသည်။

- (ခ) **'Internal Transport'** မှာ စာချုပ်ဝင်နိုင်ငံတစ်နိုင်ငံအတွင်းတွင် ကုန်စည်တင်ဆောင် ပြီး အဆိုပါနိုင်ငံအတွင်း နေရာဒေသတစ်ခုတွင် ကုန်ချရန်အတွက် ကုန်စည်များ သယ် ဆောင်ခြင်းကို ဆိုလိုသည်။
- (ဂ) **'Means of Transport'** မှာ ကုန်းလမ်းပို့ဆောင်ရေးမော်တော်ယာဉ်များ၊ ရထားစက်ခေါင်း များ၊ တွဲဆိုင်းများ၊ ပင်လယ်နှင့် ပြည်တွင်းရေကြောင်းသုံးရေယာဉ်များနှင့် လေကြောင်း အသုံးပြုလေယာဉ်၊ ရဟတ်ယာဉ်များကို ဆိုလိုသည်။
- (ဃ) **'Dangerous Goods'** မှာ သဘာဝပတ်ဝန်းကျင်၊ ကျန်းမာရေး၊ အန္တရာယ်ကင်းရှင်းရေး နှင့် အမျိုးသားလုံခြုံရေးအကျိုးစီးပွားတို့ကို ထိခိုက်စေနိုင်သော အရာဝတ္ထုများနှင့် ပစ္စည်းများကို ဆိုလိုသည်။
- (င) **'Perishable Goods'** မှာ လတ်ဆတ်သော၊ အေးခဲထားသောငါး၊ ဂဏန်း၊ ပုစွန်စသည့် အခွံမာသတ္တဝါများ၊ သစ်သီးများ၊ ဟင်းသီးဟင်းရွက်များ၊ အေးခဲထားသောအသားများ နှင့် ကြက်၊ ဘဲများ၊ နို့နှင့်နို့ထွက်ပစ္စည်းများ၊ ဥနှင့်ဥဖြင့်ပြုလုပ်ထားသော ပစ္စည်းများ၊ ဝက်နှင့် ဝက်သားဖြင့် ပြုလုပ်ထားသော ပစ္စည်းများပါဝင်သည်။
- (စ) **'Secretary General'** မှာ အရှေ့တောင်အာရှနိုင်ငံများအသင်း၏ အထွေထွေအတွင်း ရေးမှူးချုပ်ကို ဆိုလိုသည်။

စည်းမျဉ်း (၄)

အသုံးပြုနိုင်မှုနယ်ပယ်

၁။ ဤသဘောတူစာချုပ်ပါ ပြဋ္ဌာန်းချက်များအားလုံးသည် အာဆီယံနိုင်ငံဖြတ်ကျော်သယ်ယူ ပို့ဆောင်ရေးအတွက် အသုံးပြုနိုင်သည်။

၂။ နိုင်ငံအချင်းချင်းပို့ဆောင်ရေးကို စာချုပ်ဝင်နိုင်ငံအားလုံး၏ သဘောတူညီချက်အရ ဆောင်ရွက် ပါမည်။ ထိုသို့ဆောင်ရွက်နိုင်ရေးအတွက် စာချုပ်ဝင်နိုင်ငံများသည် အာဆီယံနိုင်ငံအချင်းချင်း ပို့ဆောင် မှုလွယ်ကူချောမွေ့စေရေးမူဘောင်သဘောတူစာချုပ်ကို ညှိနှိုင်းခြင်း၊ စာချုပ်ချုပ်ဆိုခြင်းများ ပြုလုပ် ရမည်။

စည်းမျဉ်း (၅)

ပေးအပ်ရမည့်အခွင့်အရေးများ

၁။ ဤသဘောတူစာချုပ်ပါ ပြဋ္ဌာန်းချက်များအရ စာချုပ်ဝင်နိုင်ငံတိုင်းသည် အောက်ဖော်ပြပါ အခွင့်အရေးများကို အခြားစာချုပ်ဝင်နိုင်ငံများသို့ ပေးအပ်ရမည်-

(က) နိုင်ငံဖြတ်ကျော်ပို့ဆောင်ရေးဆိုင်ရာ အခွင့်အရေးနှင့်

(ခ) စာချုပ်ဝင်နိုင်ငံများသို့ပို့သော (သို့မဟုတ်) စာချုပ်ဝင်နိုင်ငံများမှလာသော တတိယ နိုင်ငံ၏ ကုန်စည်များအား ကုန်တင်/ကုန်ချခွင့်။

၂။ နိုင်ငံဖြတ်ကျော်ပို့ဆောင်ရန်အတွက် မိမိနယ်မြေအား ဖြတ်ကျော်ခံရသော စာချုပ်ဝင်နိုင်ငံ များသည် နိုင်ငံဖြတ်ကျော်သယ်ယူပို့ဆောင်ရေးအတွက် လိုအပ်သော အထောက်အကူများကို သဘော တူစာချုပ်ပါ ပြဋ္ဌာန်းချက်များအရ ဖြည့်ဆည်းစီစဉ်ပေးရန် ကြိုးပမ်းဆောင်ရွက်ရမည်။

၃။ နိုင်ငံဖြတ်ကျော်သယ်ယူပို့ဆောင်မှုတွင် စာချုပ်ဝင်နိုင်ငံ၏ သက်ဆိုင်ရာဥပဒေ၊ စည်းကမ်းများ ဖြင့် ကိုက်ညီပါက မလိုလားအပ်သော နှောင့်နှေးမှုတားမြစ်ကန့်သတ်မှုများမရှိစေဘဲ နိုင်ငံဖြတ်ကျော်

ပို့ဆောင်ရေးနှင့်စပ်လျဉ်းသည့် အထူးတလည်ဝန်ဆောင်မှုများအတွက် ကုန်ကျစရိတ်မှလွဲ၍ အကောက်ခွန်၊ ကုန်ပစ္စည်းအပေါ် စည်းကြပ်ခွန်နှင့် အခြားစရိတ်များကို ပေးဆောင်ခြင်းမှ ကင်းလွတ်စေရမည်။

၄။ အလုံပိတ်မော်တော်ယာဉ်များ၊ ယာဉ်တွဲများနှင့် ကုန်သေတ္တာယာဉ်များအား လမ်းတစ်လျှောက်ရှိ အကောက်ခွန်ရုံးများတွင် ရပ်တန့်စစ်ဆေးခြင်းများ မပြုလုပ်ရ။ သို့ရာတွင် မှောင်ခိုကူးခြင်းနှင့် ပြစ်မှု ကျူးလွန်ခြင်းများ ကာကွယ်နိုင်ရန်အလို့ငှာ အချို့သောကိစ္စရပ်များ၊ သံသယဖြစ်ဖွယ်ကိစ္စရပ်များတွင် စာချုပ်ဝင်နိုင်ငံများရှိ အကောက်ခွန်အရာရှိများသည် သတ်မှတ်ထားသည့် အကောက်ခွန်ရုံးနေရာများ တွင် ကုန်စည်များအပေါ် စစ်ဆေးခြင်းကို ဆောင်ရွက်နိုင်သည်။

**အပိုင်း (၂)**

**နိုင်ငံဖြတ်ကျော်ပို့ဆောင်ရေးလမ်းကြောင်းများသတ်မှတ်ခြင်း**

**စည်းမျဉ်း (၆)**

**နိုင်ငံဖြတ်ကျော်ပို့ဆောင်ရေးလမ်းကြောင်းများနှင့်အထောက်အကူများ**

၁။ စာချုပ်ဝင်နိုင်ငံများသည် ဤသဘောတူစာချုပ်၏ အခြေပြစာချုပ်ငယ် (၁) တွင် ပြဋ္ဌာန်းရန် နိုင်ငံဖြတ်ကျော်ပို့ဆောင်ရေးလမ်းကြောင်းများစာရင်းကို အတည်ပြုသတ်မှတ်ရမည်။

၂။ စာချုပ်ဝင်နိုင်ငံများသည် ၎င်းတို့နိုင်ငံနယ်နိမိတ်တွင်း နိုင်ငံဖြတ်ကျော်သယ်ယူပို့ဆောင်ရေး လမ်းကြောင်းများပေါ်ရှိ သင့်လျော်ရာနေရာများတွင် ယာဉ်ရပ်နားစခန်းများထားရှိရန် ကြိုးပမ်းဆောင် ရွက်ရမည်။

**စည်းမျဉ်း (၇)**

**နယ်စပ်စခန်းများနှင့် အထောက်အကူများ**

၁။ စာချုပ်ဝင်နိုင်ငံများသည် နိုင်ငံဖြတ်ကျော်သယ်ယူပို့ဆောင်မှုလွယ်ကူချောမွေ့စေရန် ဤသဘော တူစာချုပ်အောက်ရှိ အခြေပြစာချုပ်ငယ် (၂) တွင် ပြဋ္ဌာန်းမည့် နယ်စပ်ဝင်ပေါက်/ထွက်ပေါက်များတွင် နယ်စပ်စခန်းများသတ်မှတ်ကြရန် သဘောတူကြသည်။

Road Transport Administration Department > ASEAN Section (Informal Translation ဖြစ်ပါသည်။ မူရင်းအင်္ဂလိပ်စာပါ ဖော်ပြချက်များသာ အတည်ဖြစ်သည်။)

၂။ စာချုပ်ဝင်နိုင်ငံများသည် နိုင်ငံဖြတ်ကျော်ပို့ဆောင်ရေးလမ်းကြောင်းများပေါ်ရှိ နယ်စပ်စခန်း နေရာများတွင် လုံလောက်သောအထောက်အကူများနှင့် ဆက်စပ်ပစ္စည်းများကို စီစဉ်ပေးရမည်။

၃။ စာချုပ်ဝင်နိုင်ငံများသည် အောက်ပါတို့ကို ကြိုးပမ်းဆောင်ရွက်ရမည်-

- (က) ဤသဘောတူစာချုပ်အရ သယ်ယူပို့ဆောင်ရေးယာဉ်များနှင့် ကုန်ပစ္စည်းများအား စစ်ဆေးခြင်း၊ ကင်းလွတ်ခွင့်ပြုခြင်းတို့ကို မြန်ဆန်ချောမွေ့စွာ ဆောင်ရွက်နိုင်ရန်အတွက် ဖြစ်နိုင်ခြေရှိသည့်အခါတိုင်းတွင် မိမိတို့ပိုင်နက်အသီးသီးတွင် တည်ရှိပြီး ဘေးချင်းကပ် လျက်ရှိသည့် နယ်စပ်စခန်းတွင် ထိန်းချုပ်မှုနှင့် စစ်ဆေးရန်ပစ္စည်းများ ထားရှိပေးရမည်။ သို့မှသာ ကုန်တင်၊ ကုန်ချအကြိမ်ကြိမ်ဆောင်ရွက်ခြင်းကို ရှောင်ရှားနိုင်ပါမည်။ စာချုပ် ဝင်နှစ်နိုင်ငံ (သို့မဟုတ်) နှစ်နိုင်ငံထက်ပိုသော စာချုပ်ဝင်နိုင်ငံများမှ တာဝန်ရှိသူများ၊ တစ်နေရာတည်းတွင် ပူးတွဲစစ်ဆေးခြင်းမျိုးကို မည်သို့မျှတားဆီးမှု မရှိစေရပါ။
- (ခ) လူဝင်မှုကြီးကြပ်ရေး၊ အကောက်ခွန်၊ ကျန်းမာရေးနှင့် နိုင်ငံခြားငွေထိန်းချုပ်မှု အစရှိ သည့် နယ်စပ်ရှင်းလင်းခြင်းလုပ်ငန်းများအား လျင်မြန်စွာပြီးစီးစေရန်အတွက် လုံလောက် သော လူအင်အားကို ထားရှိရေးအတွက် တာဝန်ယူဆောင်ရွက်ပေးရမည်။
- (ဂ) နိုင်ငံဖြတ်ကျော်ပို့ဆောင်မည့် ကုန်စည်များအား သဘောတူထားသည့်နေရာများတွင် ယာယီသိုလှောင်ခြင်းကို ခွင့်ပြုရမည်။
- (ဃ) ကပ်လျက်ရှိသည့် နယ်စပ်စခန်းများ၏ အလုပ်ချိန်နာရီကို ညှိနှိုင်းဆောင်ရွက်ရမည်။
- (င) ကုန်စည်ရှင်းလင်းမှုအတွက် စောင့်ဆိုင်းနေသော ကုန်သေတ္တာများနှင့် မော်တော်ယာဉ် များအတွက် လုံလောက်သောရပ်နားနေရာများကို ဖြစ်နိုင်သည့်အခါတိုင်း၌ စီစဉ် ဆောင်ရွက်ပေးရမည်။

၄။ ၁၉၈၂ ခုနှစ်၊ အောက်တိုဘာလ (၂၁) ရက်နေ့၌ ဂျီနီဗာတွင် လက်မှတ်ရေးထိုးခဲ့သော အပြည် ပြည်ဆိုင်ရာကွန်ဗင်းရှင်းဖြစ်သည့် “Harmonization of Frontier Control of Goods” ပါ ပြဋ္ဌာန်းချက် များကို လမ်းညွှန်မှုအဖြစ် အခြေအနေပေးတိုင်းခံယူလျက် စာချုပ်ဝင်နိုင်ငံများသည် နိုင်ငံဖြတ်ကျော်



ကုန်စည်များနှင့်စပ်လျဉ်းသော နယ်စပ်စခန်းအထောက်အကူများ လိုက်လျောညီထွေဖြစ်စေရန် ကြိုးပမ်း ရမည်။

**အပိုင်း (၃)**

**ကုန်းလမ်းပို့ဆောင်မှုအတွက် ယေဘုယျသတ်မှတ်ချက်များ**

**စည်းမျဉ်း (၈)**

**ယာဉ်သွားလာမှုဆိုင်ရာ စည်းကမ်းချက်များ**

စာချုပ်ဝင်နိုင်ငံများသည် ၁၉၆၈ ခုနှစ်၊ နိုဝင်ဘာလ (၈) ရက်တွင် ဗီယင်နာ၌ လက်မှတ်ရေးထိုး ခဲ့ကြသည့် ယာဉ်သွားလာမှုဆိုင်ရာ ကွန်ဗင်းရှင်းနှင့် လမ်းညွှန်းနှင့် အချက်ပြများဆိုင်ရာ ကွန်ဗင်းရှင်းပါ စည်းမျဉ်းများအတိုင်းလိုက်နာ၍ မိမိတို့နယ်မြေအတွင်း ယာဉ်သွားလာမှုစည်းမျဉ်းများအား လိုက်လျော ညီထွေရှိရန် သင့်လျော်သောအစီအစဉ်များကို ဆောင်ရွက်ရမည်။

**စည်းမျဉ်း (၉)**

**နိုင်ငံဖြတ်ကျော်သယ်ယူပို့ဆောင်ရေးဝန်ဆောင်မှုလုပ်ငန်း**

၁။ စာချုပ်ဝင်နိုင်ငံတိုင်းသည် ဤသဘောတူစာချုပ်၏ စည်းမျဉ်း (၅) နှင့်အညီ ၎င်းတို့၏နယ်မြေ အတွင်း အခြားစာချုပ်ဝင်နိုင်ငံများတွင် မှတ်ပုံတင်ထားသည့် ပို့ဆောင်ရေးယာဉ်များကို အသုံးပြု၍ နိုင်ငံဖြတ်ကျော်သယ်ယူပို့ဆောင်ရေးဝန်ဆောင်မှုလုပ်ငန်းများအား ဆောင်ရွက်ရန် ခွင့်ပြုသည်။

၂။ နိုင်ငံဖြတ်ကျော်သယ်ယူပို့ဆောင်ရေးတွင် အသုံးပြုမည့် ကုန်းလမ်းသွားမော်တော်ယာဉ် အမျိုး အစားနှင့်အရေအတွက်ကို စာချုပ်ဝင်နိုင်ငံများအကြား ပို့ဆောင်ရေးဝန်ဆောင်မှုများ မဆောင်ရွက်မီ ညှိနှိုင်း၍ သဘောတူညီမှုရယူမည်ဖြစ်ပြီး အဆိုပါကုန်းလမ်းသွားမော်တော်ယာဉ်အမျိုးအစားနှင့် အရေ အတွက်တို့ကို အခြေပြစာချုပ်ငယ် (၃) တွင် သတ်မှတ်သွားမည်ဖြစ်သည်။ ထို့နောက်တွင် မော်တော် ယာဉ်အမျိုးအစား၊ အရေအတွက်တို့အား စာချုပ်ဝင်နိုင်ငံများအကြား အခါအားလျော်စွာ ဆွေးနွေး သွားမည်ဖြစ်သည်။

**စည်းမျဉ်း (၁၀)**

**ကုန်းလမ်းပို့ဆောင်ရေးပါမစ်များ**

နိုင်ငံဖြတ်ကျော် သယ်ယူပို့ဆောင်မှုလွယ်ကူချောမွေ့စေရေးအလို့ငှာ ကုန်းလမ်းပို့ဆောင်ရေး ပါမစ်အတွက် လိုအပ်သောသတ်မှတ်ချက်များ လိုက်လျောညီထွေဖြစ်ရန် စာချုပ်ဝင်နိုင်ငံများက တာဝန် ယူရမည်။

**စည်းမျဉ်း (၁၁)**

**မော်တော်ယာဉ်များအတွက် စက်မှုဆိုင်ရာလိုအပ်ချက်များ**

နိုင်ငံဖြတ်ကျော်ပို့ဆောင်ရေးတွင် အသုံးပြုသည့် ပို့ဆောင်ရေးယာဉ်များသည် အခြေပြစာချုပ်ငယ် (၄) တွင် သတ်မှတ်ထားသည့် မော်တော်ယာဉ်အတိုင်းအတာ၊ အများဆုံးအလေးချိန်နှင့် ဝန်ချိန်၊ မီးခိုးထုတ်လွှတ်မှုနှုန်းနှင့် အခြားသတ်မှတ်ချက်များအစရှိသော စက်မှုဆိုင်ရာ လိုအပ်ချက်များဖြင့် ညီညွတ်စေရမည်။

**စည်းမျဉ်း (၁၂)**

**ယာဉ်စစ်ဆေးချက်လက်မှတ် အပြန်အလှန်အသိအမှတ်ပြုခြင်း**

၁။ စာချုပ်ဝင်နိုင်ငံများသည် နိုင်ငံဖြတ်ကျော်သယ်ယူပို့ဆောင်ရေးတွင် အသုံးပြုသည့် သက်ဆိုင်ရာ နယ်မြေအသီးသီးတွင် မှတ်ပုံတင်ထားသော မော်တော်ယာဉ်များအား ပုံမှန်စစ်ဆေးခြင်းကို ဆောင်ရွက်ရမည်။

၂။ ၁၉၉၈ ခုနှစ်၊ စက်တင်ဘာလ (၁၀) ရက်နေ့၌ စင်္ကာပူနိုင်ငံတွင် လက်မှတ်ရေးထိုးခဲ့သည့် ‘အာဆီယံနိုင်ငံများတွင် ထုတ်ပေးသောခရီးသည်နှင့် ကုန်တင်ယာဉ်များအတွက် ယာဉ်စစ်ဆေးချက် သက်သေခံလက်မှတ်အပြန်အလှန်အသိအမှတ်ပြုရေး သဘောတူညီချက်’ ပါ ပြဋ္ဌာန်းချက်များနှင့်အညီ စာချုပ်ဝင်နိုင်ငံများသည် အခြားစာချုပ်ဝင်နိုင်ငံများမှ နိုင်ငံဖြတ်ကျော်သယ်ယူပို့ဆောင်ရေးတွင် အသုံးပြုရန်ထုတ်ပေးထားသော ယာဉ်စစ်ဆေးချက်သက်သေခံလက်မှတ်များကို အသိအမှတ်ပြုရမည်။

စည်းမျဉ်း (၁၃)

ယာဉ်မောင်းလိုင်စင်များ အပြန်အလှန်အသိအမှတ်ပြုခြင်း

၁၉၈၅ ခုနှစ်၊ ဇူလိုင်လ (၉) ရက်နေ့၌ မလေးရှားနိုင်ငံ၊ ကွာလာလမ်ပူမြို့တွင် လက်မှတ်ရေးထိုး ခဲ့ကြသည့် ‘အာဆီယံအဖွဲ့ဝင်နိုင်ငံများမှထုတ်ပေးသော ပြည်တွင်းယာဉ်မောင်းလိုင်စင်များအား အသိ အမှတ်ပြုခြင်း သဘောတူညီချက်’ အရ နိုင်ငံဖြတ်ကျော်ပို့ဆောင်ရေးလုပ်ကိုင်ရန်အတွက် စာချုပ်ဝင် နိုင်ငံများသည် အခြားစာချုပ်ဝင်နိုင်ငံများမှထုတ်ပေးသော ပြည်တွင်းယာဉ်မောင်းလိုင်စင်များကို အပြန် အလှန်အသိအမှတ်ပြုရမည်။

စည်းမျဉ်း (၁၄)

မော်တော်ယာဉ် သူတစ်ပါးထိခိုက်မှုအာမခံအစီအစဉ်

၁။ အခြားစာချုပ်ဝင်နိုင်ငံ၏ ပိုင်နက်အတွင်းသွားလာသည့် မော်တော်ယာဉ်သည် နိုင်ငံဖြတ်ကျော် သယ်ယူပို့ဆောင်ရာတွင် တွေ့ကြုံရသည့် သူတစ်ပါးထိခိုက်မှုပေးရန် တာဝန်များကို ပေးဆောင်ရန် ၎င်းတို့၏ပို့ဆောင်ရေးယာဉ် အာမခံထားရှိရေးကိစ္စများပါဝင်သည့် သူတစ်ပါးထိခိုက်မှု အာမခံဆိုင်ရာ ဥပဒေစည်းမျဉ်းများနှင့်အညီ ပြုမူဆောင်ရွက်ရမည်။

၂။ စာချုပ်ဝင်နိုင်ငံများသည် အခြေပြစာချုပ်ငယ် (၅) တွင် သတ်မှတ်ပြဋ္ဌာန်းထားသည့် အာဆီယံ၏ မထားမနေရမော်တော်ယာဉ်သူတစ်ပါးထိခိုက်မှုအာမခံပေးရန် တာဝန်အစီအစဉ်ထားရှိခြင်း (သို့မဟုတ်) ထားရှိပြီးဖြစ်ပါက တစ်ပြေးညီဖြစ်အောင် ဆောင်ရွက်ခြင်းများပြုလုပ်ရမည်။

၃။ အာဆီယံ၏ မထားမနေရ မော်တော်ယာဉ် သူတစ်ပါးထိခိုက်မှု အာမခံပေးရန်တာဝန်အစီအစဉ် သည် အနိမ့်ဆုံးအားဖြင့် စာချုပ်ဝင်နိုင်ငံများရှိ မထားမနေရမော်တော်ယာဉ်သူတစ်ပါးထိခိုက်မှု အာမခံ ဆိုင်ရာ ဥပဒေ၊ နည်းဥပဒေများအရ လိုအပ်သည့်အာမခံချက်များအားလုံးကို ပေးရမည်။

**စည်းမျဉ်း (၁၅)**

**အခကြေးငွေနှင့် အခြားငွေကြေးဆိုင်ရာပေးဆောင်ရမည့်တာဝန်များ**

စာချုပ်ဝင်နိုင်ငံများသည် ပို့ဆောင်ရေးယာဉ်များပေါ်တွင် ကောက်ခံသော အခကြေးငွေနှင့် အခြားငွေကြေးဆိုင်ရာ ကောက်ခံမှုနှုန်းထားများကို ရှင်းလင်းလွယ်ကူစေရန်၊ တစ်စုတစ်စည်းတည်း ဖြစ်စေရန်နှင့် လိုက်လျောညီထွေရှိစေရန် ကြိုးပမ်းဆောင်ရွက်ပေးရမည်။

**အပိုင်း (၄)**

**ရထားပို့ဆောင်ရေးအတွက် အထွေထွေပြဋ္ဌာန်းချက်များ**

**စည်းမျဉ်း (၁၆)**

**ချိတ်ဆက်သွားလာခြင်းနှင့် ဖြတ်ကျော်သွားလာခြင်း ဝန်ဆောင်မှုများ**

၁။ စာချုပ်ဝင်နိုင်ငံများ၏ နယ်မြေအချင်းချင်း ဆက်သွယ်ထားသည့် ရထားလမ်းကြောင်းများတွင် ချိတ်ဆက်သွားလာခြင်းနှင့် ဖြတ်ကျော်သွားလာခြင်းအတွက် ဝန်ဆောင်မှုများကို သတ်မှတ်ထားသည့် ကူးပြောင်းဘူတာများတွင်သာ ဆောင်ရွက်ရမည်။

၂။ နယ်စပ်ဘူတာများ၊ ကူးပြောင်းဘူတာများနှင့် ရထားတွဲဆိုင်းအမျိုးအစားအရေအတွက်တို့ကို အခြေပြစာချုပ်ငယ် (၆) တွင် သတ်မှတ်ထားမည်ဖြစ်ပါသည်။ အခြေပြစာချုပ်ငယ် (၆) တွင် ရထား တွဲဆိုင်းများအား စက်မှုပိုင်းဆိုင်ရာစစ်ဆေးခြင်းကဲ့သို့သော ရထားမထွက်ခွာမီ အခြေခံစစ်ဆေးစီစဉ် ထားရမည့်ကိစ္စများနှင့်ပတ်သက်၍လည်း ပြဋ္ဌာန်းသတ်မှတ်ထားမည်ဖြစ်ပါသည်။

၃။ စာချုပ်ဝင်နိုင်ငံများသည် ၎င်းတို့နိုင်ငံရှိ ရထားလုပ်ငန်းများကို ပြည်တွင်းရထားပို့ဆောင်ရေး သဘောတူစာချုပ်များချုပ်ဆိုကြရန် တွန်းအားပေးရမည်။ အဆိုပါစာချုပ်များတွင် ဤနိုင်ငံဖြတ်ကျော် သဘောတူစာချုပ်နှင့် ၎င်း၏အခြေပြစာချုပ်ပါစည်းမျဉ်းများနှင့်အညီ ရေးဆွဲထားသော ရထားတွဲဆိုင်း များ စက်မှုပိုင်းဆိုင်ရာစစ်ဆေးခြင်းကို လက်ခံဆောင်ရွက်ရန်အစီအစဉ်များ ပါရှိရမည်။

အပိုင်း (၅)

အကောက်ခွန်ကန့်သတ်ထိန်းချုပ်မှုနည်းလမ်းများ၊ လုပ်ငန်းစဉ်များ၊ အပင်နှင့် တိရစ္ဆာန်ထွက်ပစ္စည်းများ သန့်ရှင်းရေးနှင့် ရောဂါပိုးမွှားကင်းစင်စေရေးအစီအမံများ

စည်းမျဉ်း (၁၇)

အကောက်ခွန်ဆိုင်ရာလုပ်ငန်းစဉ်များ တစ်သမတ်တည်းဖြစ်စေရေးနှင့် ရိုးရှင်းလွယ်ကူစေရေး

၁။ စာချုပ်ဝင်နိုင်ငံများသည် နိုင်ငံဖြတ်ကျော်သယ်ယူပို့ဆောင်ရေးဆိုင်ရာ အကောက်ခွန်ကန့်သတ် ထိန်းချုပ်မှုလုပ်ငန်းစဉ်များအား ရိုးရှင်းလွယ်ကူစေရန်နှင့် ဖြစ်နိုင်သည့်အခါတိုင်း အကောက်ခွန်ဌာန က ကြပ်မတ်တာဝန်ယူရသည့် ဥပဒေ၊ လုပ်ထုံးလုပ်နည်းများ တစ်နိုင်ငံနှင့်တစ်နိုင်ငံ တစ်သမတ်တည်း ဖြစ်စေရန် ဆောင်ရွက်ရမည်။

၂။ စာချုပ်ဝင်နိုင်ငံများသည် နိုင်ငံဖြတ်ကျော်သယ်ယူပို့ဆောင်ရေးအတွက် ဖြစ်နိုင်သည့်အခါတိုင်း သတ်မှတ်နယ်စပ်စခန်းများ၌ နှစ်နိုင်ငံအကောက်ခွန်ပူးတွဲစစ်ဆေးခြင်းကို လွယ်ကူချောမွေ့စေရမည်။

၃။ စာချုပ်ဝင်နိုင်ငံများသည် “အကောက်ခွန်လုပ်ထုံးလုပ်နည်းများ ရိုးရှင်းလွယ်ကူစေခြင်းနှင့် တစ်သမတ်တည်းဖြစ်စေခြင်း အပြည့်ပြည့်ဆိုင်ရာကွန်ဗင်းရှင်း” ၏ အကောက်ခွန်ဖြတ်သန်းစနစ် ဆိုင်ရာ Annex E1 ပါ သတ်မှတ်စံနှုန်းနှင့် စနစ်များကို လိုအပ်သည့်အခါ လိုက်နာကျင့်သုံးရန် သဘော တူကြသည်။ အဆိုပါအပြည့်ပြည့်ဆိုင်ရာကွန်ဗင်းရှင်းသည် ၁၉၇၃ ခုနှစ်၊ မေလ (၁၈) ရက်နေ့၌ တိုကျိုမြို့တွင် ချုပ်ဆိုခဲ့ကြသည့်စာချုပ်ဖြစ်ပြီး ကမ္ဘာ့အကောက်ခွန်အဖွဲ့အစည်း (World Customs Organizations) ၏ ကြီးကြပ်မှုဖြင့် ပြင်ဆင်တည်းဖြတ်ထားသည့်စာချုပ် ဖြစ်ပါသည်။

စည်းမျဉ်း (၁၈)

အကောက်ခွန်ဖြတ်သန်းစနစ်ထူထောင်ခြင်း

၁။ စာချုပ်ဝင်နိုင်ငံများသည် အကောက်ခွန်ဖြတ်သန်းစနစ်တစ်ရပ်အား ၎င်းတို့၏နယ်မြေနယ်နိမိတ် အတွင်း ကုန်စည်များသယ်ယူပို့ဆောင်မှုလွယ်ကူချောမွေ့စေရန်အလို့ငှာ တည်ထောင်ရမည်။

Road Transport Administration Department > ASEAN Section (Informal Translation ဖြစ်ပါသည်။ မူရင်းအင်္ဂလိပ်စာပါ ဖော်ပြချက်များသာ အတည်ဖြစ်သည်။)

၂။ စာချုပ်ဝင်နိုင်ငံများသည် အခြေပြစာချုပ်ငယ် (၇) တွင် သတ်မှတ်ပြဋ္ဌာန်းမည့် အကောက်ခွန် ဖြတ်သန်းစနစ်အား ကျင့်သုံးရန် သဘောတူကြသည်။

**စည်းမျဉ်း (၁၉)**

**အပင်နှင့်တိရစ္ဆာန်ထွက်ပစ္စည်းများ သန့်ရှင်းမှုနှင့် ရောဂါပိုးမွှားကင်းစင်စေရေး အစီအမံများ ပြုလုပ်ခြင်း**

စာချုပ်ဝင်နိုင်ငံများသည် အခြေပြစာချုပ်ငယ် (၈) တွင် သတ်မှတ်ပြဋ္ဌာန်းမည့် အပင်နှင့်တိရစ္ဆာန် ထွက်ပစ္စည်းများသန့်ရှင်းမှုနှင့် ရောဂါပိုးမွှားကင်းစင်ရေး အစီအမံတစ်ရပ်ကို ထူထောင်ရမည်။ ထိုသို့ ထူထောင်ခြင်းဖြင့် စာချုပ်ဝင်နိုင်ငံများ၏ နယ်မြေနယ်နိမိတ်အတွင်း ကုန်စည်များသယ်ယူပို့ဆောင် ရာတွင် ချောမွေ့စေရန်နှင့် သက်ဆိုင်ရာအာဏာပိုင်များကြပ်မတ်ကျင့်သုံးသည့် ဥပဒေနှင့် လုပ်ထုံး လုပ်နည်းများအား လိုက်နာရန်အတွက် ဆောင်ရွက်နိုင်မည်ဖြစ်သည်။

**အပိုင်း (၆)**

**အထွေထွေပြဋ္ဌာန်းချက်များ**

**စည်းမျဉ်း (၂၀)**

**အန္တရာယ်ရှိသော ကုန်ပစ္စည်းများသယ်ယူပို့ဆောင်ခြင်းဆိုင်ရာ အထူးပြဋ္ဌာန်းချက်များ**

ဤသဘောတူစာချုပ်သည် ဖြတ်ကျော်သွားရမည့် စာချုပ်ဝင်နိုင်ငံ၏ အထူးခွင့်ပြုချက်မရရှိဘဲ အခြေပြစာချုပ်ငယ် (၉) တွင် သတ်မှတ်ပြဋ္ဌာန်းမည့် အန္တရာယ်ရှိသောကုန်ပစ္စည်းများအား နိုင်ငံ ဖြတ်ကျော်ပို့ဆောင်ခြင်းကို ခွင့်မပြုပါ။

**စည်းမျဉ်း (၂၁)**

**တားမြစ်/ကန့်သတ်ကုန်ပစ္စည်းများပို့ဆောင်ခြင်းဆိုင်ရာ အထူးပြဋ္ဌာန်းချက်များ**

ဤသဘောတူစာချုပ်သည် အခြေပြစာချုပ်ငယ် (၇) တွင် သတ်မှတ်ပြဋ္ဌာန်းထားသော ဖြတ်ကျော် သွားရမည့် စာချုပ်ဝင်နိုင်ငံများမှ တားမြစ်/ကန့်သတ်ကုန်ပစ္စည်းများကို ပို့ဆောင်ခွင့်မပြုပါ။

**စည်းမျဉ်း (၂၂)**

**ပုပ်သိုး/ပျက်စီးလွယ်သော ကုန်ပစ္စည်းများပို့ဆောင်ခြင်းဆိုင်ရာ အထူးပြဋ္ဌာန်းချက်များ**

ဤသဘောတူစာချုပ်၏ ပြဋ္ဌာန်းချက်များအရ စာချုပ်ဝင်နိုင်ငံများသည် ပုပ်သိုး/ပျက်စီးလွယ် သော ကုန်ပစ္စည်းများပို့ဆောင်ခြင်းလွယ်ကူချောမွေ့စေရေးအတွက် ကြိုးပမ်းဆောင်ရွက်ပေးရမည်။

**စည်းမျဉ်း (၂၃)**

**ပိုမိုကောင်းမွန်သော အထောက်အကူပြုမှုဆိုင်ရာ ပြဋ္ဌာန်းချက်များ**

ပေးအပ်ထားသည့် အထောက်အကူများသည် စာချုပ်တွင်ဖော်ပြထားသည်ထက် ပိုမိုနေသော် လည်း ဤစာချုပ်အခြေခံထားသည့် မူဝါဒများနှင့်ညီညွတ်နေသည့် ကာလပတ်လုံး ပြန်လည်လျော့ချ ရုပ်သိမ်းခြင်းမျိုးများ မလိုအပ်ပါ။ စာချုပ်ဝင်နိုင်ငံများအကြား နောင်တစ်ချိန်တွင် ပေးအပ်ရန် သဘော တူညီမှုရရှိထားသည့် ပို၍ကောင်းမွန်သော အထောက်အကူများအား ကြိုတင်၍ပေးခြင်းကို ဤသဘော တူစာချုပ်က ကန့်သတ်တားမြစ်ခြင်းမပြုပေ။

**စည်းမျဉ်း (၂၄)**

**ပြည်တွင်းဥပဒေပြုခြင်း**

၁။ ဤသဘောတူစာချုပ်နှင့် ၎င်း၏အခြေပြစာချုပ်ငယ်များတွင် ထည့်သွင်းပြဋ္ဌာန်းခြင်းမရှိသရွေ့ ကုန်စည်များပို့ဆောင်ခြင်းဆိုင်ရာ ပြည်တွင်းဥပဒေ၊ စည်းမျဉ်းများသည် နိုင်ငံဖြတ်ကျော်သယ်ယူ ပို့ဆောင်ခြင်းလုပ်ငန်းများအပေါ် ခွဲခြားမှုမရှိစေဘဲ တန်းတူညီမျှ သက်ရောက်စေရမည်။

Road Transport Administration Department > ASEAN Section (Informal Translation ဖြစ်ပါသည်။ မူရင်းအင်္ဂလိပ်စာပါ ဖော်ပြချက်များသာ အတည်ဖြစ်သည်။)

၂။ စာချုပ်ဝင်နိုင်ငံများသည် ဤသဘောတူစာချုပ်ပါပြဋ္ဌာန်းချက်များအရ နိုင်ငံဖြတ်ကျော်ကုန်စည် ပို့ဆောင်ရေးနှင့်သက်ဆိုင်သော ပြည်တွင်းဥပဒေ၊ လုပ်ထုံးလုပ်နည်းများ၊ အုပ်ချုပ်မှုဆိုင်ရာ ဆောင်ရွက်ပုံလုပ်ငန်းစဉ်များကို ရိုးရှင်းလွယ်ကူစေရန်နှင့် တစ်သမတ်တည်းဖြစ်စေရန် ကြိုးပမ်းဆောင်ရွက်ရမည်။

**စည်းမျဉ်း (၂၅)**

**လုပ်ငန်းအဖွဲ့များ**

ဤသဘောတူစာချုပ်အား လက်မှတ်ရေးထိုးပြီးနောက် ဤသဘောတူစာချုပ်၏ ခွဲခြားမရသည့် အစိတ်အပိုင်းများဖြစ်လာမည့် အောက်ပါအခြေပြစာချုပ်ငယ်များချုပ်ဆိုနိုင်ရေး သက်ဆိုင်ရာလုပ်ငန်းအဖွဲ့များကိုထူထောင်ခြင်း၊ သတ်မှတ်တာဝန်ပေးခြင်းများ ပြုလုပ်သွားမည်။ ၎င်းအခြေပြစာချုပ်များမှာ-

- အခြေပြစာချုပ်ငယ်(၁)      နိုင်ငံဖြတ်ကျော်ပို့ဆောင်ရေးလမ်းကြောင်းနှင့် အထောက်အကူများ သတ်မှတ်ခြင်း၊
- အခြေပြစာချုပ်ငယ်(၂)      နယ်စပ်စခန်းများသတ်မှတ်ခြင်း၊
- အခြေပြစာချုပ်ငယ်(၃)      ကုန်းလမ်းပို့ဆောင်ရေးယာဉ်အမျိုးအစားနှင့် အရေအတွက်၊
- အခြေပြစာချုပ်ငယ်(၄)      မော်တော်ယာဉ်များ၏ စက်မှုပိုင်းဆိုင်ရာလိုက်နာရမည့်အချက်များ၊
- အခြေပြစာချုပ်ငယ်(၅)      အာဆီယံ၏မထားမနေရ မော်တော်ယာဉ်သူတစ်ပါးထိခိုက်မှုအာမခံ ပေးရန် တာဝန်အစီအစဉ်၊
- အခြေပြစာချုပ်ငယ်(၆)      နယ်စပ်ရထားလမ်းများနှင့် ကူးပြောင်းဘူတာများ၊
- အခြေပြစာချုပ်ငယ်(၇)      အကောက်ခွန်ဖြတ်သန်းစနစ်၊



အခြေပြစာချုပ်ငယ်(၈) အပင်နှင့်တိရစ္ဆာန်ထွက်ပစ္စည်းများ သန့်ရှင်းမှုနှင့် ရောဂါပိုးမွှားကင်းစင်စေရေး အစီအမံများ၊

အခြေပြစာချုပ်ငယ်(၉) ဘေးအန္တရာယ်ရှိသော ကုန်ပစ္စည်းများ။

**စည်းမျဉ်း (၂၆)**

**နိုင်ငံတော်ဥပဒေများကို လိုက်နာခြင်း**

ဤသဘောတူစာချုပ်အပါအဝင် စာချုပ်ဝင်နိုင်ငံများအကြား ချုပ်ဆိုထားသောစာချုပ်များတွင် ထည့်သွင်းထားသည့်ကိစ္စမှတစ်ပါး -

- (က) အခြားစာချုပ်ဝင်နိုင်ငံမှ လူနှင့်ကုန်စည်များအပါအဝင် ပို့ဆောင်ရေးယာဉ်များသည် အခြားစာချုပ်ဝင်နိုင်ငံ၏ နယ်မြေသို့ရောက်ရှိစဉ် ထိုနိုင်ငံဒေသ၏ တည်ဆဲဥပဒေနှင့် လုပ်ထုံးလုပ်နည်းများကို လိုက်နာရမည်၊
- (ခ) မည်သည့်စာချုပ်ဝင်နိုင်ငံမဆို ၎င်းနိုင်ငံအတွင်းရှိ ပို့ဆောင်ရေးယာဉ်များအပေါ် ကျင့်သုံးသည့် ပြည်တွင်းဥပဒေ၊ လုပ်ထုံးလုပ်နည်းများထက် များစွာပိုမိုတင်းကြပ်သော သတ်မှတ်ချက်များကို အခြားစာချုပ်ဝင်နိုင်ငံများ၏ လူပုဂ္ဂိုလ် (သို့မဟုတ်) ကုန်စည်အပေါ်တွင် ချမှတ်ကျင့်သုံးခြင်း မပြုရ။

**စည်းမျဉ်း (၂၇)**

**ပွင့်လင်းမြင်သာမှုရှိခြင်း**

၁။ စာချုပ်ဝင်နိုင်ငံများသည် ဤစာချုပ်နှင့်၎င်း၏အခြေပြစာချုပ်ငယ်များအရ နိုင်ငံအချင်းချင်း ကုန်စည်ပို့ဆောင်မှုလွယ်ကူချောမွေ့စေမည့် ၎င်းတို့၏သက်ဆိုင်ရာ ဥပဒေ၊ နည်းဥပဒေ၊ လုပ်ထုံးလုပ်နည်းနှင့် အုပ်ချုပ်မှုဆိုင်ရာဆောင်ရွက်ပုံလုပ်ငန်းစဉ်များကို ရှင်းလင်းပွင့်လင်းစွာ သိရှိနားလည်နိုင်စေရန် ဆောင်ရွက်ရမည်။

၂။ စာချုပ်ဝင်နိုင်ငံများသည် အထက်ဖော်ပြပါ ဥပဒေ၊ နည်းဥပဒေများ၊ လုပ်ထုံးလုပ်နည်းများနှင့် အုပ်ချုပ်မှုဆိုင်ရာဆောင်ရွက်ပုံလုပ်ငန်းစဉ်များကို အာဆီယံအတွင်းရေးမှူးချုပ်ရုံးသို့ သဘောတူစာချုပ် အသက်ဝင်ပြီး (၆) လထက်နောက်မကျစေဘဲ တင်သွင်းရမည်။

၃။ အကယ်၍ အထက်ဖော်ပြပါ စာရွက်စာတမ်းများသည် အင်္ဂလိပ်ဘာသာဖြင့် ရေးသားပြုစုထားခြင်းမရှိပါက ၎င်းတို့၏အင်္ဂလိပ်ဘာသာပြန်ဆိုချက်ကို ဤသဘောတူစာချုပ် အသက်ဝင်ပြီးနောက် တစ်နှစ်အတွင်း ပေးပို့ရမည်။

**စည်းမျဉ်း (၂၈)**

**ယာဉ်မတော်တဆမှုအတွက် အကူအညီပေးရေး**

စာချုပ်ဝင်နိုင်ငံတစ်နိုင်ငံမှ နိုင်ငံအချင်းချင်း သယ်ယူပို့ဆောင်ရေးလုပ်ငန်းဆောင်ရွက်သည့် လူနှင့်ကုန်စည်များပါဝင်သော ပို့ဆောင်ရေးယာဉ်သည် အခြားစာချုပ်ဝင်နိုင်ငံ၏နယ်နိမိတ်အတွင်း ယာဉ်မတော်တဆမှုဖြစ်ပွားပါက မတော်တဆဖြစ်ပွားရာနိုင်ငံသည် မော်တော်ယာဉ်၊ လူပုဂ္ဂိုလ်များနှင့် ကုန်စည်များသို့ လိုအပ်သောအကူအညီများကို တတ်နိုင်သမျှပေးရမည်ဖြစ်ပြီး သက်ဆိုင်ရာစာချုပ်ဝင်နိုင်ငံ၏ အာဏာပိုင်များသို့လည်း အမြန်ဆုံးအသိပေးအကြောင်းကြားရမည်။

**အပိုင်း(၇)**

**အဖွဲ့အစည်းတည်ထောင်ဖွဲ့စည်းမှု**

**စည်းမျဉ်း (၂၉)**

**အဖွဲ့အစည်းတည်ထောင်ဖွဲ့စည်းမှု**

၁။ စာချုပ်ဝင်နိုင်ငံတိုင်းတွင် NTTCC (နိုင်ငံဖြတ်သန်း ကုန်စည်ပို့ဆောင်မှုညှိနှိုင်းပေါင်းစပ်ရေးဦးစီးကော်မတီတစ်ရပ်) ကို ဤသဘောတူစာချုပ်အား ထိရောက်မြန်ဆန်စွာ ပူးပေါင်းဆောင်ရွက်အကောင်အထည်ဖော်နိုင်ရေးအတွက် ဖွဲ့စည်းတည်ထောင်ရမည်။

၂။ ဤသဘောတူစာချုပ် အကောင်အထည်ဖော်မှုနှင့် ပူးပေါင်းဆောင်ရွက်မှုအလုံးစုံကို ကြီးကြပ် ကွပ်ကဲရေးအတွက် TTCB (ဖြတ်သန်းပို့ဆောင်မှုညှိနှိုင်းဆောင်ရွက်ရေးအဖွဲ့) အား စာချုပ်ဝင်နိုင်ငံ တစ်နိုင်ငံစီမှ အဆင့်မြင့်အရာရှိတစ်ဦးစီနှင့် အာဆီယံအတွင်းရေးမှူးချုပ်ရုံးမှ ကိုယ်စားလှယ်တစ်ဦးတို့ ပါဝင်ဖွဲ့စည်းမည်ဖြစ်သည်။ TTCB (ဖြတ်သန်းပို့ဆောင်မှုညှိနှိုင်းဆောင်ရွက်ရေးအဖွဲ့) သည် ဤစာချုပ် အကောင်အထည်ဖော်ခြင်းနှင့် သက်ဆိုင်သောကိစ္စအားလုံးအတွက် သက်ဆိုင်ရာအာဆီယံညှိနှိုင်းမှု အဖွဲ့အစည်းများထံမှ အကူအညီကို ဖိတ်ခေါ်ရယူနိုင်သည့် အခွင့်အာဏာရှိပေသည်။

၃။ TTCB (ဖြတ်သန်းပို့ဆောင်မှုညှိနှိုင်းဆောင်ရွက်ရေးအဖွဲ့) သည် ဤစာချုပ်အကောင်အထည်ဖော် ခြင်းဆိုင်ရာ ပုံမှန်အစီရင်ခံစာကို ပြုစုရမည်ဖြစ်ပြီး အရေးကြီးသောကိစ္စရပ်များတွင် လိုအပ်ပါက သက်ဆိုင်ရာအာဆီယံဝန်ကြီးများအဖွဲ့ထံမှ လမ်းညွှန်ချက်ခံယူရမည်။

၄။ ဤသဘောတူစာချုပ်အရ ဆောင်ရွက်မည့် TTCB (ဖြတ်သန်းပို့ဆောင်မှုညှိနှိုင်းဆောင်ရွက်ရေး အဖွဲ့) ၏ လုပ်ငန်းများနှင့် တာဝန်ဝတ္တရားများကို အာဆီယံအတွင်းရေးမှူးချုပ်ရုံးက ပံ့ပိုးကူညီရမည် ဖြစ်သည်။ အထူးသဖြင့် စာချုပ်အကောင်အထည်ဖော်ခြင်းဆိုင်ရာကိစ္စများကို စောင့်ကြပ်ကြည့်ရှုခြင်း၊ တိုးတက်မှုကို အစီရင်ခံခြင်းတို့ကို ဆောင်ရွက်ရမည်။ ထို့အပြင် အာဆီယံအတွင်းရေးမှူးချုပ်ရုံးသည် TTCB (ဖြတ်သန်းပို့ဆောင်မှုညှိနှိုင်းဆောင်ရွက်ရေးအဖွဲ့) မှ ဆက်လက်လုပ်ဆောင်ပေးနိုင်စေရန် အတွက် အကဲဖြတ်အစီရင်ခံစာများကို ပြုစုတင်သွင်းပေးရမည်။

**အပိုင်း (၈)**

**နောက်ဆုံးအပိုဒ်များ**

**စည်းမျဉ်း (၃၀)**

**အငြင်းပွားမှုဖြေရှင်းခြင်း**

ဤသဘောတူစာချုပ်ပါ ပြဋ္ဌာန်းချက်များနှင့်ပတ်သက်၍ အငြင်းပွားမှုပေါ်ပေါက်ပါက ၁၉၉၆ ခုနှစ်၊ နိုဝင်ဘာလ (၂၀) ရက်နေ့၌ မနီလာမြို့တွင် လက်မှတ်ရေးထိုးခဲ့သည့် အာဆီယံအငြင်းပွားမှု ဖြေရှင်းရေးနည်းလမ်းစာချုပ်ပါ စည်းမျဉ်းဥပဒေများကို ကျင့်သုံးရမည်။

Road Transport Administration Department > ASEAN Section (Informal Translation ဖြစ်ပါသည်။ မူရင်းအင်္ဂလိပ်စာပါ ဖော်ပြချက်များသာ အတည်ဖြစ်သည်။)

**စည်းမျဉ်း (၃၁)**

**အဖွဲ့ဝင်အသစ်များဝင်ရောက်ခြင်း**

အာဆီယံ၏ အဖွဲ့ဝင်နိုင်ငံသစ်များသည် လက်ရှိအာဆီယံနိုင်ငံများ၏ သဘောတူညီချက်ရရှိပြီး သဘောတူစာချုပ်၏ စည်းမျဉ်းများဖြင့်ညီညွတ်ပါက ဤသဘောတူစာချုပ်သို့ ဝင်ရောက်နိုင်သည်။ ထိုသို့ သဘောတူစာချုပ်သို့ဝင်ရောက်ရာတွင် အဖွဲ့ဝင်နိုင်ငံသစ်အနေဖြင့် စာချုပ်အပေါ် လက်မှတ် ရေးထိုးခြင်းနှင့် ဝင်ရောက်ကြောင်းစာလွှာအား အာဆီယံအထွေထွေအတွင်းရေးမှူးချုပ်ထံ ပေးပို့ခြင်း တို့ ဆောင်ရွက်ရမည်။ အာဆီယံအထွေထွေအတွင်းရေးမှူးချုပ်သည် ၎င်းစာလွှာမိတ္တူမှန်အား အဖွဲ့ဝင် နိုင်ငံတိုင်းအား ချက်ချင်းဖြန့်ဝေသွားမည်။

**စည်းမျဉ်း (၃၂)**

**အခြားသောသဘောတူစာချုပ်များတွင် အကျိုးသက်ရောက်မှု**

ဤသဘောတူစာချုပ် (သို့မဟုတ်) ဤသဘောတူစာချုပ်အရပြုလုပ်သည့် မည်သည့်ဆောင်ရွက် ချက်ကမှ စာချုပ်ဝင်နိုင်ငံ၏အသက်ဝင်ဆဲစာချုပ်များ (သို့မဟုတ်) အပြည်ပြည်ဆိုင်ရာကွန်ဗင်းရှင်း များအရ ရပိုင်ခွင့်နှင့်ဆောင်ရွက်ပေးရမည့် တာဝန်များအပေါ် သက်ရောက်မှုမရှိစေရ။

**စည်းမျဉ်း (၃၃)**

**အပြီးသတ်ပြဋ္ဌာန်းချက်များ**

- ၁။ ဤသဘောတူစာချုပ်သည် စာချုပ်ဝင်နိုင်ငံများက လက်ခံအတည်ပြုခြင်း (သို့မဟုတ်) လက်ခံ ကျင့်သုံးခြင်းအရ ဆောင်ရွက်ရမည်။
- ၂။ လက်ခံအတည်ပြုကြောင်း (သို့မဟုတ်) လက်ခံကျင့်သုံးကြောင်းစာကို အာဆီယံ၏အထွေထွေ အတွင်းရေးမှူးချုပ်ထံသို့ ပေးပို့ရမည်ဖြစ်ပြီး ၎င်းက အဆိုပါပေးပို့ချက်ကို အဖွဲ့ဝင်နိုင်ငံများသို့ ချက်ချင်း အသိပေးအကြောင်းကြားရမည်။

၃။ စာချုပ်ဝင်နိုင်ငံအားလုံးမှ လက်ခံအတည်ပြုကြောင်းစာကို အာဆီယံအထွေထွေအတွင်းရေးမှူးချုပ်ထံ ပေးပို့သည်နှင့် ဤသဘောတူစာချုပ်သည် အာဏာသက်ဝင်လာမည်ဖြစ်သည်။

၄။ ဤစာချုပ်အား လက်မှတ်ရေးထိုးချိန်တွင်ဖြစ်စေ၊ အတည်ပြုပြန်ကြားချိန်တွင်ဖြစ်စေ၊ လက်ခံကျင့်သုံးချိန်တွင်ဖြစ်စေ မည်သည့်ချန်လှပ်ခြင်းကိုမျှ မပြုလုပ်ရ။

၅။ ဤသဘောတူစာချုပ်ပါ ပြဋ္ဌာန်းချက်များအား ပြင်ဆင်ချက်တိုင်းသည် စာချုပ်ဝင်နိုင်ငံအားလုံး၏ သဘောတူညီချက်အရသာ ဆောင်ရွက်ရမည်။

ဤအကြောင်းအချက်၏ သက်ဆိုင်ရာအစိုးရအဖွဲ့များမှ တရားဝင်အာဏာအပ်နှင်းထားသည့် အောက်ဖော်ပြပါပုဂ္ဂိုလ်များမှ အာဆီယံနိုင်ငံဖြတ်ကျော် သယ်ယူပို့ဆောင်မှုလွယ်ကူချောမွေ့စေရေး မူဘောင်သဘောတူစာချုပ်ကို လက်မှတ်ရေးထိုးပြီးဖြစ်သည်-

အင်္ဂလိပ်ဘာသာဖြင့် မူရင်းတစ်စုံကို ၁၉၉၈ ခုနှစ်၊ ဒီဇင်ဘာလ (၁၆) ရက်နေ့၌ ဗီယက်နမ်နိုင်ငံ၊ ဟနွိုင်းမြို့တွင် လက်မှတ်ရေးထိုးဆောင်ရွက်ပြီးဖြစ်သည်။

မြန်မာနိုင်ငံအတွက် လက်မှတ်ရေးထိုးသူ

ဗိုလ်ချုပ် ဒေးဗစ် အိုအေဘယ်လ်

ဝန်ကြီး

နိုင်ငံတော်အေးချမ်းသာယာရေးနှင့် ဖွံ့ဖြိုးတိုးတက်ရေးကောင်စီဥက္ကဋ္ဌရုံး ဝန်ကြီးဌာန

### အခြေပြစာချုပ်ငယ် (၃)

#### ကုန်းလမ်းပို့ဆောင်ရေးမော်တော်ယာဉ်များ၏အမျိုးအစားနှင့်အရေအတွက်

ဘရူနိုင်း၊ ကမ္ဘောဒီးယား၊ အင်ဒိုနီးရှား၊ လာအို၊ မလေးရှား၊ မြန်မာ၊ ဖိလစ်ပိုင်၊ စင်္ကာပူ၊ ထိုင်း နှင့် ဗီယက်နမ်နိုင်ငံအစရှိသည့် အရှေ့တောင်အာရှနိုင်ငံများအသင်း၏ အဖွဲ့ဝင်နိုင်ငံများ (နောင်တွင် ‘စာချုပ်ဝင်နိုင်ငံများ’ ဟု ညွှန်းဆိုမည်) သည်

ဗီယက်နမ်နိုင်ငံ၊ ဟနွိုင်းမြို့တွင် ၁၉၉၈ ခုနှစ်၊ ဒီဇင်ဘာလ (၁၆) ရက်နေ့၌ လက်မှတ်ရေးထိုး ခဲ့သော အာဆီယံနိုင်ငံဖြတ်ကျော် ကုန်စည်ပို့ဆောင်မှုလွယ်ကူချောမွေ့စေရေး မူဘောင်သဘောတူ စာချုပ်အား ပြန်လည်ဖော်ဆောင်၍လည်းကောင်း၊ (နောင်တွင် ‘စာချုပ်’ ဟု ညွှန်းဆိုမည်)

၎င်းသဘောတူစာချုပ်၏ အရေးကြီးသောကဏ္ဍများဖြစ်သည့် နောက်ဆက်တွဲစာချုပ်ငယ်များ အကောင်အထည်ဖော်မှုအပြီးသတ်ခြင်းအား အထောက်အပံ့ဖြစ်စေမည့် စည်းမျဉ်း (၉) နှင့် (၂၅) တို့ကို ပြန်လည်အသိအမှတ်ပြု၍လည်းကောင်း၊

၂၀၀၀ ပြည့်နှစ်တွင် သဘောတူစာချုပ်ကို လက်တွေ့ဆောင်ရွက်ရန် ပြဋ္ဌာန်းချက်များပါဝင်သည့် ၁၉၉၈ ခုနှစ်၊ ဒီဇင်ဘာလ (၁၆) ရက်နေ့တွင် ဗီယက်နမ်နိုင်ငံ၊ ဟနွိုင်းမြို့၌ ကျင်းပခဲ့သော (၆) ကြိမ် မြောက် အာဆီယံထိပ်သီးဆွေးနွေးပွဲတွင် အာဆီယံနိုင်ငံများ၏ ခေါင်းဆောင်အကြီးအကဲများက ချမှတ်ခဲ့သော ဟနွိုင်းလုပ်ငန်းစီမံချက်ကို ပြန်လည်ဖော်ဆောင်ခြင်းဖြင့်လည်းကောင်း၊

စာချုပ်ဝင်နိုင်ငံများသည် အောက်ပါအတိုင်း သဘောတူညီခဲ့ကြပါသည်-

#### စည်းမျဉ်း (၁)

#### အဓိပ္ပာယ်ဖွင့်ဆိုချက်များ

ဤအခြေပြစာချုပ်ငယ်အတွက်သာ အဓိပ္ပာယ်ဖွင့်ဆိုခြင်းဖြစ်ပါသည်-

(က) ‘Transit Transport Operators’ မှာ ယာဉ်ပိုင်ရှင်များ၊ ယာဉ်မောင်းများ (နှင့်/သို့မဟုတ်)

ကုန်းလမ်းဖြတ်ကျော်ပို့ဆောင်သောယာဉ်၏ ကိုယ်စားလှယ်များကို ဆိုလိုခြင်းဖြစ်ပြီး

Road Transport Administration Department > ASEAN Section (Informal Translation ဖြစ်ပါသည်။ မူရင်းအင်္ဂလိပ်စာပါ ဖော်ပြချက်များသာ အတည်ဖြစ်သည်။)

ထိုပုဂ္ဂိုလ်များတွင် (၁) ပို့ဆောင်ရေးဝန်ဆောင်မှုလုပ်ငန်းများဆောင်ရွက်နိုင်ရန် ၎င်းနိုင်ငံမှ ထုတ်ပေးထားသောခွင့်ပြုပါမစ် (သို့မဟုတ်) လိုင်စင်ရရှိထားသူ၊ ပါမစ် (သို့မဟုတ်) လိုင်စင် ကိုင်ဆောင်သူအနေဖြင့် လိုက်နာရမည့် စည်းမျဉ်း၊ ဥပဒေများကို ကောင်းစွာလိုက်နာ ကြောင်း မှတ်တမ်းရှိသူဖြစ်ရပါမည်၊ (၂) အမျိုးသားဖြတ်သန်း ကုန်စည်ပို့ဆောင်မှုညှိနှိုင်း ပေါင်းစပ်ရေးဦးစီးကော်မတီ (NTTCC) မှ ဖြတ်သန်းပို့ဆောင်သူအဖြစ် အမှန်တကယ် မှတ်ပုံတင်ပေးထားသူဖြစ်ရပါမည်။

(ခ) ‘Road Transit Transport Vehicles’ မှာ စည်းမျဉ်း (၃) တွင် သတ်မှတ်ထားသည့် မော်တော်ယာဉ်အမျိုးအစားကို ဆိုလိုခြင်းဖြစ်သည်။ ထိုစည်းမျဉ်းတွင် စာချုပ်ဝင်နိုင်ငံ တစ်နိုင်ငံ (သို့မဟုတ်) တစ်နိုင်ငံထက်ပိုသော နိုင်ငံများ၏ နယ်မြေကိုဖြတ်ကျော်၍ ကုန်စည်များသယ်ဆောင်ရာတွင် အသုံးပြုရန်အတွက် သတ်မှတ်ထားပါသည်။ ကုန်စည် ရွှေ့ပြောင်းသယ်ဆောင်ခြင်း၊ သိုလှောင်ခြင်း၊ ကုန်စည်ခွဲသယ်ခြင်း (သို့မဟုတ်) ပို့ဆောင် ရေးနည်းလမ်းပြောင်းလဲခြင်းတို့ ပြုလုပ်၍သော်လည်းကောင်း၊ မပြုလုပ်၍သော်လည်း ကောင်း အဖွဲ့ဝင်နိုင်ငံ (သို့မဟုတ်) နိုင်ငံများ၏နယ်မြေကို ဖြတ်သန်းပို့ဆောင်ပါသည်။ ထိုသို့ ဖြတ်ကျော်ပို့ဆောင်သည့်လမ်းပိုင်းသည် ပို့ဆောင်ရေးလုပ်ငန်းဆောင်ရွက်သည့် အဖွဲ့ဝင်နိုင်ငံမှအစပြု၍ နိုင်ငံတစ်နိုင်ငံ (သို့မဟုတ်) နိုင်ငံများကို ဖြတ်ကျော်ပြီး ထိုဖြတ် ကျော်ခံနိုင်ငံ၏ နယ်ခြားနယ်နိမိတ်မှဝေးရာ အခြားအဖွဲ့ဝင်နိုင်ငံတွင် အဆုံးသတ်သည့် ခရီးစဉ် အစ/အဆုံး၏ အစိတ်အပိုင်းတစ်ခုသာ ဖြစ်ပါသည်။

(ဂ) ‘Transit Transport’ ၏ အဓိပ္ပာယ်မှာ သဘောတူစာချုပ်တွင် သတ်မှတ်ဖော်ပြထားသည့် အတိုင်း ဖြစ်ပါသည်။

(ဃ) ‘Protocol 4’ ဆိုသည်မှာ သဘောတူစာချုပ်နှင့်အညီ ပြုစုပြဋ္ဌာန်းထားသည့် အခြေပြ စာချုပ်ငယ် (၄)၊ မော်တော်ယာဉ်များ၏ နည်းပညာပိုင်းလိုအပ်ချက်များ စာချုပ်ကို ဆိုလို ပါသည်။

### စည်းမျဉ်း (၂)

#### အသုံးပြုနိုင်မှုနယ်ပယ်

၁။ စာချုပ်ဝင်နိုင်ငံများသည် သဘောတူစာချုပ်၏ စည်းမျဉ်း (၉)(၂) အရ ဖြတ်သန်းပို့ဆောင်ရေးတွင် အသုံးပြုမည့် ကုန်းလမ်းယာဉ်များအပေါ် ဤအခြေပြစာချုပ်ငယ်တွင် ပြဋ္ဌာန်းထားသည့် စည်းမျဉ်းများကို ကျင့်သုံးရန် သဘောတူပါသည်။

၂။ ဤအခြေပြစာချုပ်ငယ်သည် ၎င်း၏စည်းမျဉ်း (၁) တွင် သတ်မှတ်ထားသည့်အတိုင်း ဖြတ်သန်းပို့ဆောင်မည့် မော်တော်ယာဉ်များနှင့် နိုင်ငံဖြတ်ကျော် ပို့ဆောင်ရေးလုပ်ငန်းလုပ်ကိုင်သူများအပေါ် ကျင့်သုံးရမည်ဖြစ်သည်။

### စည်းမျဉ်း (၃)

#### မော်တော်ယာဉ်အမျိုးအစားများ

စာချုပ်ဝင်နိုင်ငံများသည် နိုင်ငံဖြတ်ကျော်ပို့ဆောင်ရေးလုပ်ငန်းလုပ်ကိုင်သူ မည်သူမဆို ဤအခြေပြစာချုပ်ငယ်၏ နောက်ဆက်တွဲ (၁) တွင် သတ်မှတ်ထားသည့် မော်တော်ယာဉ်အမျိုးအစားများမှလွဲ၍ အခြားမော်တော်ယာဉ်များ အသုံးပြုပို့ဆောင်ခြင်းကို ခွင့်မပြုရန် သဘောတူကြသည်။

### စည်းမျဉ်း (၄)

#### အရေအတွက်

စာချုပ်ဝင်နိုင်ငံများသည် သဘောတူစာချုပ်၏ စည်းမျဉ်း (၉) (၂) နှင့်အညီ နိုင်ငံဖြတ်ကျော်ပို့ဆောင်ရေးလုပ်ငန်းတွင် အသုံးပြုရန်အတွက် ခွင့်ပြုမည့်မော်တော်ယာဉ်အရေအတွက်နှင့်ပတ်သက်၍ တစ်နိုင်ငံလျှင် စီးရေ (၆၀) ထက် မပိုသောအရေအတွက်ကို သဘောတူကြပါသည်။ ထို့နောက် နောင်ကာလတွင် စာချုပ်အဖွဲ့ဝင်နိုင်ငံများအကြား နိုင်ငံဖြတ်ကျော်ပို့ဆောင်မည့် မော်တော်ယာဉ်အရေအတွက်နှင့်ပတ်သက်၍ အခါအားလျော်စွာ ဆွေးနွေးကြရမည်ဖြစ်ပါသည်။



**စည်းမျဉ်း (၅)**

**တာဝန်ဝတ္တရားများ**

၁။ စာချုပ်ဝင်နိုင်ငံများသည် သဘောတူစာချုပ်၏ စည်းမျဉ်း (၂၄) အရ နိုင်ငံဖြတ်ကျော်ပို့ဆောင်မည့် မော်တော်ယာဉ်များအား သတ်မှတ်ထားသည့် လမ်းကြောင်းတစ်လျှောက်တွင် အတားအဆီးမဲ့ ဖြတ်ကျော်သွားလာခွင့်ရှိရန် ဆောင်ရွက်ပေးရေးကို သဘောတူကြပါသည်။

၂။ စာချုပ်ဝင်နိုင်ငံများအနေဖြင့် ၎င်းတို့၏နိုင်ငံဖြတ်ကျော်ပို့ဆောင်ရေးယာဉ်များသည် စာချုပ်ဝင်နိုင်ငံ၏နယ်မြေကို ဝင်ရောက်ဖြတ်ကျော်ရာတွင် ၎င်းနိုင်ငံ၏ယာဉ်သွားလာမှုဆိုင်ရာ စည်းမျဉ်း၊ စည်းကမ်းများကို လိုက်နာကျင့်သုံးစေရေးအတွက် သင့်လျော်သည့်အစီအမံများ ဆောင်ရွက်ထားကြရမည်။

**စည်းမျဉ်း (၆)**

**နည်းပညာပိုင်းဆိုင်ရာလိုက်နာရမည့်အချက်များ**

၁။ ဤအခြေပြစာချုပ်အရ နိုင်ငံဖြတ်ကျော်ပို့ဆောင်မည့် မော်တော်ယာဉ်များသည် အခြေပြစာချုပ်ငယ် (၄) တွင် သတ်မှတ်ထားသည့်အတိုင်း လိုက်နာရမည့် နည်းပညာပိုင်းဆိုင်ရာ အချက်အလက်များနှင့် ကိုက်ညီမှုမရှိပါက နိုင်ငံဖြတ်ကျော်ပို့ဆောင်ရေးလုပ်ငန်းတွင် ပါဝင်ဆောင်ရွက်ခွင့်ပြုမည် မဟုတ်ပါ။

**စည်းမျဉ်း (၇)**

**အဖွဲ့အစည်းတည်ထောင်ဖွဲ့စည်းမှုများ**

၁။ ဤအခြေပြစာချုပ်ငယ်အား ထိရောက်စွာ အကောင်အထည်ဖော်နိုင်ရေးနှင့် သက်ဆိုင်သည့် ကိစ္စရပ်များအား စောင့်ကြည့်စစ်ဆေးခြင်း၊ ပြန်လည်သုံးသပ်ခြင်း၊ ပူးပေါင်းဆောင်ရွက်ခြင်းနှင့် ကြီးကြပ်ဆောင်ရွက်ခြင်းကိစ္စရပ်များအား အာဆီယံပို့ဆောင်ရေးအဆင့်မြင့်အရာရှိကြီးများအစည်းအဝေး (STOM) မှ တာဝန်ရှိအဖွဲ့အစည်းအနေဖြင့် ဆောင်ရွက်သွားရမည်။

၂။ STOM သည် ဤအခြေပြစာချုပ်ငယ် အကောင်အထည်ဖော်ခြင်းဆိုင်ရာ တိုးတက်မှုများအား အာဆီယံအတွင်းရေးမှူးချုပ်ရုံးမှတစ်ဆင့် သဘောတူစာချုပ်၏ စည်းမျဉ်း (၂၉) (၂) နှင့်အညီ တည်ထောင် ဖွဲ့စည်းထားသည့် နိုင်ငံဖြတ်သန်းပို့ဆောင်မှုညှိနှိုင်းဆောင်ရွက်ရေးအဖွဲ့ (TTCB) သို့ ပုံမှန်တင်ပြသွား ရမည်။

၃။ ဤအခြေပြစာချုပ်ငယ် အကောင်အထည်ဖော်ရာ၌ STOM မှ ဆောင်ရွက်ပေးရမည့်ကိစ္စရပ်များ အတွက် လုပ်ထုံးလုပ်နည်းဆိုင်ရာ အကူအညီအထောက်အပံ့များအား အာဆီယံအတွင်းရေးမှူးချုပ် ရုံးမှ ကူညီဆောင်ရွက်ပေးရမည်။

**စည်းမျဉ်း (၈)**

**အပြီးသတ်ပြဋ္ဌာန်းချက်များ**

၁။ ဤအခြေပြစာချုပ်ငယ်၏ နောက်ဆုံးအပြီးသတ်အခြေအနေအား အာဆီယံအထွေထွေအတွင်း ရေးမှူးချုပ်ထံသို့ အကြောင်းကြားရမည်ဖြစ်ပြီး ၎င်းမှတစ်ဆင့် စာချုပ်ဝင်နိုင်ငံအသီးသီးသို့ တရားဝင် မိတ္တူများကို ဖြန့်ဝေပေးရမည်။

၂။ ဤအခြေပြစာချုပ်ငယ်နှင့် ၎င်း၏နောက်ဆက်တွဲများသည် သဘောတူစာချုပ်နှင့် တစ်သားတည်း ရှိရမည်။

၃။ ဤစာချုပ်ငယ်အားစာချုပ်ဝင်နိုင်ငံအားလုံးမှ လက်ခံအတည်ပြုကြောင်း (သို့မဟုတ်) လက်ခံ ကျင့်သုံးကြောင်း ပြန်ကြားရမည်။ စာချုပ်ဝင်နိုင်ငံအသီးသီး၏ လက်ခံအတည်ပြုကြောင်းစာကို အာဆီယံ အထွေထွေအတွင်းရေးမှူးချုပ်ထံ ပေးပို့ရမည်ဖြစ်ပြီး ၎င်းက အဆိုပါပေးပို့ချက်ကို အခြားသောအဖွဲ့ဝင် နိုင်ငံအသီးသီးသို့ ချက်ချင်းအသိပေးအကြောင်းကြားရမည်။

၄။ စာချုပ်ဝင်နိုင်ငံအားလုံးမှ လက်ခံအတည်ပြုကြောင်း အာဆီယံအထွေထွေအတွင်းရေးမှူးချုပ် ထံသို့ အကြောင်းကြားပြီးမှသာ ဤစာချုပ်ငယ် စတင်အသက်ဝင်မည်ဖြစ်ပါသည်။

၅။ ဤအခြေပြစာချုပ်ငယ်နှင့် ၎င်း၏နောက်ဆက်တွဲများပါ ပြဋ္ဌာန်းချက်များကို ထပ်မံပြင်ဆင် လိုပါက စာချုပ်ဝင်နိုင်ငံအားလုံး၏ သဘောတူညီချက်ရရှိမှသာ ဆောင်ရွက်နိုင်သည်။

အာဆီယံနိုင်ငံဖြတ်ကျော် သယ်ယူပို့ဆောင်မှုလွယ်ကူချောမွေ့စေရေးမူဘောင်သဘောတူစာချုပ် အား အကောင်အထည်ဖော်ရန်အတွက် သက်ဆိုင်ရာအစိုးရမှ တရားဝင်အာဏာအပ်နှင်းထားသည့် အောက်ဖော်ပြပါပုဂ္ဂိုလ်များမှ အခြေပြစာချုပ်ငယ် (၃) ‘ကုန်းလမ်းပို့ဆောင်ရေးမော်တော်ယာဉ်အမျိုး အစားနှင့် အရေအတွက်’ အား အသိသက်သေများရှေ့မှောက်တွင် လက်မှတ်ရေးထိုးပြီးဖြစ်သည်-

အင်္ဂလိပ်ဘာသာဖြင့် မူရင်းတစ်စုံကို ၁၉၉၉ ခုနှစ်၊ စက်တင်ဘာလ (၁၅) ရက်နေ့၌ ဗီယက်နမ် နိုင်ငံ၊ ဟနွိုင်းမြို့တွင် လက်မှတ်ရေးထိုးကြသည်။

မြန်မာနိုင်ငံအတွက် လက်မှတ်ရေးထိုးသူ

ဗိုလ်ချုပ်လှမြင့်ဆွေ

ဝန်ကြီး

ပို့ဆောင်ရေးဝန်ကြီးဌာန

မော်တော်ယာဉ်အမျိုးအစားများ

ဤအခြေပြစာချုပ်တွင် ခွင့်ပြုထားသည့် ကုန်းလမ်းဖြတ်သန်းပို့ဆောင်ရေးယာဉ်များ၏ အမျိုးအစားမှာ အောက်ဖော်ပြပါအတိုင်းဖြစ်ပါသည်-

- (၁) 'နောက်တွဲမပါယာဉ်' မှာ ချိတ်တွဲယာဉ်များမှလွဲ၍ ယာဉ်တစ်စီးသည် ၎င်း၏ဝင်ရိုးဖြင့်သာ ကုန်ပစ္စည်းများကို တင်ဆောင်သော စီးပွားရေးလုပ်ငန်းသုံးယာဉ်ကို ဆိုလိုပါသည်။
- (၂) 'နောက်တွဲပါယာဉ်' မှာ တစ်ဝက်နောက်တွဲယာဉ်အား ချိတ်ဆွဲသယ်ဆောင်သော အဓိကစွမ်းအားယာဉ်ကို ဆိုလိုပါသည်။
- (၃) 'တစ်ဝက်နောက်တွဲယာဉ်' မှာ ၎င်း၏ တစ်စိတ်တစ်ပိုင်းသည် မော်တော်ယာဉ်ပေါ်တွင် ဆင့်တင်ထားလျက် ၎င်းနှင့် ၎င်း၏ဝန်အလေးချိန်အတော်များများကို မော်တော်ယာဉ်က တင်ဆောင်ထမ်းရွက်စေသော အနေအထားဖြင့် မော်တော်ယာဉ်၏ နောက်မှအဆွဲခံရသော ယာဉ်ကိုဆိုလိုပါသည်။

ဤအခြေပြစာချုပ်တွင် အသုံးပြုရန် ရည်ရွယ်လျက် 'နောက်တွဲမပါယာဉ်' နှင့် 'နောက်တွဲပါယာဉ်' များကို အောက်ပါအတိုင်း အမျိုးအစားခွဲထားပါသည်-

- ကုန်သေတ္တာ
  - အအေးခန်းပါသောယာဉ်
  - ဆီ၊ ရေ၊ ဓာတ်ငွေ့၊ အရည်သယ်ယာဉ်
  - ကုန်သေတ္တာယာဉ်ကြီး
- } အလုံပိတ်

ဤနေရာတွင် အလုံပိတ်ထားသော မော်တော်ယာဉ်ဆိုသည်မှာ ၎င်းမော်တော်ယာဉ်၏ ကုန်သိုလှောင်ခန်းအား အောက်ဖော်ပြပါအတိုင်း တည်ဆောက်ထားရပါမည်-

- (၁) အကောက်ခွန်ချိတ်တံဆိပ်အား အလွယ်တကူဖြင့် ထင်ရှားစွာ ခတ်နှိပ်နိုင်ရမည်။

- (၂) ယာဉ်၏ ကုန်သိုလှောင်ခန်းအား မျက်စိဖြင့်မြင်တွေ့နိုင်သည့် သံသယဖြစ်ဖွယ် ခြေရာလက်ရာများ မကျန်ရစ်စေဘဲသော်လည်းကောင်း၊ အကောက်ခွန်ချိတ်တံဆိပ်အား မပျက်စီးစေ၍သော်လည်းကောင်း ကုန်စည်များအား ထုတ်ယူခြင်း၊ ထည့်သွင်းခြင်း မပြုလုပ်နိုင်စေရန်။
- (၃) မော်တော်ယာဉ်တွင် ကုန်ပစ္စည်းများ သိုဝှက်ထားနိုင်ရန် လျှို့ဝှက်တည်ဆောက်ထားသောနေရာ မပါရှိစေရန်။
- (၄) မော်တော်ယာဉ်ရှိ ကုန်စည်သိုလှောင်သည့်နေရာအားလုံးသည် အကောက်ခွန်စစ်ဆေးမှုပြုရာတွင် လွယ်ကူစွာ စစ်ဆေးနိုင်ရမည်။

### အခြေပြစာချုပ်ငယ် (၄)

#### မော်တော်ယာဉ်များ၏ စက်မှုပိုင်းဆိုင်ရာလိုက်နာရမည့်အချက်များ

ဘရူနိုင်း၊ ကမ္ဘောဒီးယား၊ အင်ဒိုနီးရှား၊ လာအို၊ မလေးရှား၊ မြန်မာ၊ ဖိလစ်ပိုင်၊ စင်္ကာပူ၊ ထိုင်း နှင့် ဗီယက်နမ်နိုင်ငံအစရှိသည့် အရှေ့တောင်အာရှနိုင်ငံများအသင်း၏ အဖွဲ့ဝင်နိုင်ငံများ (နောင်တွင် ‘စာချုပ်ဝင်နိုင်ငံများ’ ဟု ညွှန်းဆိုမည်) သည်

ဗီယက်နမ်နိုင်ငံ၊ ဟနွိုင်းမြို့တွင် ၁၉၉၈ ခုနှစ်၊ ဒီဇင်ဘာလ (၁၆) ရက်နေ့၌ လက်မှတ်ရေးထိုး ခဲ့သော အာဆီယံနိုင်ငံဖြတ်ကျော် ကုန်စည်ပို့ဆောင်မှုလွယ်ကူချောမွေ့စေရေး မူဘောင်သဘောတူ စာချုပ်အား ပြန်လည်ဖော်ဆောင်၍လည်းကောင်း၊ (နောင်တွင် ‘စာချုပ်’ ဟု ညွှန်းဆိုမည်)

၎င်းသဘောတူစာချုပ်၏ အရေးကြီးသောကဏ္ဍများဖြစ်သည့် နောက်ဆက်တွဲစာချုပ်ငယ်များ အကောင်အထည်ဖော်မှုအပြီးသတ်ခြင်းအား အထောက်အပံ့ဖြစ်စေမည့် စည်းမျဉ်း (၁၁) နှင့် (၂၅) တို့ကို ပြန်လည်အသိအမှတ်ပြု၍လည်းကောင်း၊

၂၀၀၀ ပြည့်နှစ်တွင် သဘောတူစာချုပ်ကို လက်တွေ့ဆောင်ရွက်ရန် ပြဋ္ဌာန်းချက်များပါဝင်သည့် ၁၉၉၈ ခုနှစ်၊ ဒီဇင်ဘာလ (၁၆) ရက်နေ့တွင် ဗီယက်နမ်နိုင်ငံ၊ ဟနွိုင်းမြို့၌ ကျင်းပခဲ့သော (၆) ကြိမ် မြောက် အာဆီယံထိပ်သီးဆွေးနွေးပွဲတွင် အာဆီယံနိုင်ငံများ၏ ခေါင်းဆောင်အကြီးအကဲများက ချမှတ်ခဲ့သော ဟနွိုင်းလုပ်ငန်းစီမံချက်ကို ပြန်လည်ဖော်ဆောင်ခြင်းဖြင့်လည်းကောင်း၊

စာချုပ်ဝင်နိုင်ငံများသည် အောက်ပါအတိုင်း သဘောတူညီခဲ့ပါသည်-

#### စည်းမျဉ်း (၁)

#### အဓိပ္ပာယ်ဖွင့်ဆိုချက်များ

ဤအခြေပြစာချုပ်ငယ်အတွက်သာ အဓိပ္ပာယ်ဖွင့်ဆိုခြင်းဖြစ်ပါသည်-

- (က) ‘Transit Transport’ ၏ အဓိပ္ပာယ်မှာ သဘောတူစာချုပ်တွင် သတ်မှတ်ဖော်ပြထား သည့်အတိုင်း ဖြစ်ပါသည်။

Road Transport Administration Department > ASEAN Section (Informal Translation ဖြစ်ပါသည်။ မူရင်းအင်္ဂလိပ်စာပါ ဖော်ပြချက်များသာ အတည်ဖြစ်သည်။)

- (ခ) ‘Road Transit Transport Vehicle’ ၏ အဓိပ္ပာယ်မှာ အခြေပြစာချုပ်ငယ် (၃) တွင် သတ်မှတ်ဖော်ပြထားသည့်အတိုင်းပင် ဖြစ်ပါသည်။
- (ဂ) ‘Protocol 3’ ဆိုသည်မှာ သဘောတူစာချုပ်အရ ပြုလုပ်ထားသော အခြေပြစာချုပ်ငယ် (၃) မော်တော်ယာဉ်အမျိုးအစားနှင့် အရေအတွက်ကို ဆိုလိုပါသည်။
- (ဃ) ‘Wheelbase’ ဆိုသည်မှာ ဝန်ရိုး (၃) ခုပါသော Rigid Motor Vehicle တွင် ရှေ့ဝန်ရိုး၏ အလယ်ဗဟိုနှင့် နောက်ဆုံးဝန်ရိုး၏ အလယ်ဗဟိုကြား အကွာအဝေးကို ဆိုလိုပါသည်။
- (င) ‘Maximum permissible gross vehicle weight’ ဆိုသည်မှာ ယာဉ်မောင်းသူအပါအဝင် ယာဉ်ပေါ်တွင် ပါရှိသောလူများ၊ ကုန်များအားလုံးပါဝင်သည့် အများဆုံးခွင့်ပြုနိုင်သော မော်တော်ယာဉ်၏ စုစုပေါင်းအလေးချိန်ကို ဆိုလိုပါသည်။

**စည်းမျဉ်း (၂)**

**အသုံးပြုနိုင်မှုနယ်ပယ်**

သဘောတူစာချုပ်၏ စည်းမျဉ်း (၁၁) အရ စာချုပ်ဝင်နိုင်ငံများသည် ဤအခြေပြစာချုပ်ငယ်ပါ ပြဋ္ဌာန်းချက်များကို ကုန်းလမ်းဖြင့် နိုင်ငံဖြတ်ကျော်ကုန်စည်ပို့ဆောင်ရေးလုပ်ငန်း ဆောင်ရွက်နေသည့် မော်တော်ယာဉ်များတွင် ကျင့်သုံးရန် သဘောတူညီကြသည်။

**စည်းမျဉ်း (၃)**

**တာဝန်ဝတ္တရားများ**

၁။ စာချုပ်ဝင်နိုင်ငံများသည် မိမိတို့နိုင်ငံရှိ ကုန်းလမ်းဖြင့် နိုင်ငံဖြတ်ကျော်ကုန်စည်ပို့ဆောင်ရေး ဆောင်ရွက်မည့် မော်တော်ယာဉ်တိုင်းကို အခြေပြစာချုပ်ငယ် (၃) တွင် သတ်မှတ်ထားသည့် နိုင်ငံဖြတ်ကျော်ကုန်စည်ပို့ဆောင်ရေးလုပ်ငန်း လုပ်ကိုင်ဆောင်ရွက်မည့်သူများ လိုက်နာရမည့်ပြဋ္ဌာန်းချက်များနှင့်အညီ သက်ဆိုင်ရာ နိုင်ငံဖြတ်သန်းကုန်စည်ပို့ဆောင်မှု ညှိနှိုင်းပေါင်းစပ်ရေးဦးစီးကော်မတီ (NTTCC) တွင် မှတ်ပုံတင်စေရမည်။

၂။ စာချုပ်ဝင်နိုင်ငံများသည် ကုန်းလမ်းဖြင့် နိုင်ငံဖြတ်ကျော်ကုန်စည်ပို့ဆောင်ရေး ဆောင်ရွက်မည့် မော်တော်ယာဉ်တိုင်းကို ဤအခြေပြစာချုပ်ငယ်တွင် အသေးစိတ်သတ်မှတ် ဖော်ပြထားသည့် မော်တော်ယာဉ်၏အတိုင်းအတာ၊ အများဆုံးခွင့်ပြုသည့် အလေးချိန်နှင့် ကုန်တန်ချိန်၊ မီးခိုးထုတ်လွှတ်မှုစံနှုန်းနှင့် အခြားသော မော်တော်ယာဉ်၏နည်းပညာပိုင်းဆိုင်ရာ သတ်မှတ်ပြဋ္ဌာန်းထားချက်များနှင့် ကိုက်ညီမှု ရှိစေရန် ဆောင်ရွက်ထားရမည်။

**စည်းမျဉ်း (၄)**

**မော်တော်ယာဉ်၏နည်းပညာဆိုင်ရာသတ်မှတ်ချက်များ**

၁။ ဤအခြေပြစာချုပ်ငယ်တွင် ပြဋ္ဌာန်းထားသည့် အောက်ဖော်ပြပါနည်းပညာဆိုင်ရာ သတ်မှတ်ချက်များနှင့် ကိုက်ညီမှုမရှိသော မော်တော်ယာဉ်များကို ကုန်းလမ်းဖြင့် နိုင်ငံဖြတ်ကျော်ကုန်စည် ပို့ဆောင်ရေးဆောင်ရွက်ရန် ခွင့်မပြုပါ-

(က) မော်တော်ယာဉ်၏ အများဆုံးခွင့်ပြုနိုင်သည့်အတိုင်းအတာ-

(၁) Rigid Vehicle တွင် အလျား ၁၂.၂ မီတာ နှင့် Articulated Vehicle တွင် အလျား ၁၆ မီတာ ထက်မပိုရ၊

(၂) အနံ ၂.၅ မီတာထက်မပိုရ၊

(၃) အမြင့် ၄.၂ မီတာထက်မပိုရ၊

(၄) နောက်ကိုယ်ထည်အစွန်းထွက်မှု Rear Overhang (ROH) သည် Wheel Base ၏ ၆၀% ထက်မပိုရ။

(ခ) အများဆုံးခွင့်ပြုနိုင်သည့် ကုန်နှင့်ယာဉ်အလေးချိန် (Gross Vehicle Weight)

(၁) Rigid Vehicle - ဝန်ရိုး (၃) ချောင်း -> (၂၁) တန်၊

(၂) Rigid Vehicle - ဝန်ရိုး (၄) ချောင်း -> (၂၅) တန်၊



- (၃) Articulated Vehicle - ဝန်ရိုး (၄) ချောင်း -> (၃၂) တန်၊
- (၄) Articulated Vehicle - ဝန်ရိုး (၅) ချောင်း -> (၃၆) တန်၊
- (၅) Articulated Vehicle - ဝန်ရိုး (၆) ချောင်း -> (၃၈) တန်။

(ဂ) မီးခိုးထုတ်လွှတ်မှု စံသတ်မှတ်ချက်

- အိတ်ဇောမှ မီးခိုးထုတ်လွှတ်မှု - ၅၀% (Opacity or Bosch Unit) or 50 HSU

(ဃ) အခြားသတ်မှတ်ချက်များ

- (၁) ဘရိတ်စွမ်းရည် - ဝန်ရိုးအလေးချိန်၏ ၅၀% ထက်မနည်းစေရ။
- (၂) ဘရိတ်ဖမ်းစဉ်ဘေးရမ်းမှု - ဘယ် (သို့မဟုတ်) ညာဘက်သို့ ၅ မီတာ/ကီလိုမီတာထက်မပိုရ။

၂။ စာချုပ်ဝင်နိုင်ငံများအနေဖြင့် အထက်ဖော်ပြပါမော်တော်ယာဉ်များအတွက် သတ်မှတ်ထားသော နည်းပညာပိုင်းဆိုင်ရာ လိုအပ်ချက်စံနှုန်းများအား သဘောတူညီရမည်ဖြစ်သော်လည်း အချို့စာချုပ်ဝင်နိုင်ငံများ၏ လက်ရှိလမ်းအခြေအနေကို ထည့်သွင်းစဉ်းစားရမည်ဖြစ်သည်။ သတ်မှတ်ထားသော လမ်းကြောင်းများ၏ နောက်ဆုံးအခြေအနေကို စာချုပ်ဝင်နိုင်ငံများအကြား ဖလှယ်ရေးအစီအစဉ်များ အခါအားလျော်စွာ ဆောင်ရွက်သွားရမည်ဖြစ်ပြီး ဤအခြေပြစာချုပ်ငယ်အား စတင်အကောင်အထည်ဖော်ဆောင်ရွက်ချိန်တွင် လမ်းများ၏အခြေအနေနှင့်ကိုက်ညီသော မော်တော်ယာဉ်များကိုသာ အသုံးပြုရမည်။ ထို့အတူ စာချုပ်ဝင်နိုင်ငံများကလည်း အထက်ဖော်ပြပါနည်းပညာလိုအပ်ချက်များနှင့် ကိုက်ညီသည့်မော်တော်ယာဉ်များ ဝင်ထွက်သွားလာနိုင်စေရန် မိမိတို့သတ်မှတ်ပေးထားသော နိုင်ငံ ဖြတ်သန်းလမ်းကြောင်းများကို အဆင့်မြှင့်တင်တည်ဆောက်ပေးရမည်။

### စည်းမျဉ်း (၅)

#### အထောက်အထားစာရွက်စာတမ်းများ

၁။ ကုန်းလမ်းဖြင့် နိုင်ငံဖြတ်ကျော်ပို့ဆောင်ရေးဆောင်ရွက်မည့် မော်တော်ယာဉ်သည် ၎င်းဖြတ်ကျော်မည့် လမ်းကြောင်းတစ်လျှောက်ရှိ သက်ဆိုင်ရာ စာချုပ်ဝင်နိုင်ငံ၏ ပိုင်နက်နယ်မြေအား ဖြတ်ကျော်ချိန်တွင် အောက်ဖော်ပြပါအထောက်အထားစာရွက်စာတမ်းများယာဉ်နှင့်အတူ ပါရှိရမည်-

- (က) ယာဉ်နှင့်ယာဉ်ပိုင်ရှင်၏ အချက်အလက်များပါဝင်သော မော်တော်ယာဉ်မှတ်ပုံတင် သက်သေခံလက်မှတ်၊
- (ခ) သက်တမ်းရှိ ယာဉ်စစ်ဆေးချက်သက်သေခံလက်မှတ် (VIC)၊
- (ဂ) မော်တော်ယာဉ်သူတစ်ပါးထိခိုက်မှုအာမခံစာရွက်၊
- (ဃ) ကုန်ပို့လွှာ၊
- (င) ဖြတ်သန်းကုန်များအတွက် အကောက်ခွန်ဆိုင်ရာ အထောက်အထား၊
- (စ) သယ်ယူပို့ဆောင်သူ၏လိုင်စင်။

၂။ အထက်ဖော်ပြပါအထောက်အထားစာရွက်စာတမ်းများကို ၎င်းယာဉ်ဖြတ်ကျော်သည့် စာချုပ်ဝင်နိုင်ငံ၏ သက်ဆိုင်ရာအာဏာပိုင်အဖွဲ့အစည်းမှ စစ်ဆေးလိုက စစ်ဆေးနိုင်အောင် ဆောင်ရွက်ပေးရမည်။

၃။ အထက်ပါစာရွက်စာတမ်းများအနက်မှ အထောက်အထားတစ်ခုခုသည် တရားမဝင်ဟုလည်းကောင်း၊ ၎င်းဖြတ်ကျော်နိုင်ငံ၏ ဥပဒေနှင့်ကိုက်ညီမှုမရှိဟုလည်းကောင်း၊ သက်တမ်းကုန်ဆုံးနေသည်ဟုလည်းကောင်း ၎င်းဖြတ်ကျော်မည့် စာချုပ်ဝင်နိုင်ငံမှ အာဏာပိုင်အဖွဲ့အစည်း (သို့မဟုတ်) အာဏာပိုင်တစ်ဦးဦးမှ ဆုံးဖြတ်ပါက အဆိုပါစာရွက်စာတမ်းကို ဤသဘောတူစာချုပ်အရ အသိအမှတ်ပြုမည် မဟုတ်ပါ။

၄။ အထက်ဖော်ပြပါအထောက်အထားစာရွက်စာတမ်းများကို သက်ဆိုင်ရာအာဏာပိုင် အဖွဲ့အစည်း မှ အင်္ဂလိပ်ဘာသာဖြင့်(သို့မဟုတ်) အင်္ဂလိပ်ဘာသာပြန်ဆိုချက်ပူးတွဲလျက် ထုတ်ဝေပေးရမည်။

**စည်းမျဉ်း (၆)**

**နိုင်ငံခွဲခြားအမှတ်အသားများ**

ကုန်းလမ်းဖြင့် နိုင်ငံဖြတ်ကျော်ပို့ဆောင်ရေးဆောင်ရွက်မည့် မော်တော်ယာဉ်များသည် အခြား စာချုပ်ဝင်နိုင်ငံ၏ပိုင်နက်အတွင်း ဖြတ်ကျော်သွားလာစဉ်တွင် လုပ်ငန်းဆောင်ရွက်ရန် တရားဝင် သတ်မှတ်ထားသည့် မော်တော်ယာဉ်ဖြစ်ကြောင်း နိုင်ငံဆိုင်ရာ သက်သေခံအမှတ်အသားစတစ်ကာ ကို ယာဉ်၏နောက်ဘက်တွင် သိသာထင်ရှားစွာ တပ်ဆင်ထားရမည်။ ၎င်းစတစ်ကာသည် မော်တော် ယာဉ်မှတ်ပုံတင်ထားသည့် စာချုပ်ဝင်နိုင်ငံအား နိုင်ငံတကာမှ မှတ်မိသိရှိနိုင်သော နိုင်ငံကိုယ်စားပြု အမှတ်အသားဖြစ်ရမည်။

**စည်းမျဉ်း (၇)**

**အဖွဲ့အစည်းတည်ထောင်ဖွဲ့စည်းမှုများ**

၁။ ဤအခြေပြစာချုပ်ငယ်အား ထိရောက်စွာ အကောင်အထည်ဖော်နိုင်ရေးနှင့် သက်ဆိုင်သည့် ကိစ္စရပ်များအား စောင့်ကြည့်စစ်ဆေးခြင်း၊ ပြန်လည်သုံးသပ်ခြင်း၊ ပူးပေါင်းဆောင်ရွက်ခြင်းနှင့် ကြီးကြပ် ဆောင်ရွက်ခြင်းကိစ္စရပ်များအား အာဆီယံပို့ဆောင်ရေးအဆင့်မြင့်အရာရှိကြီးများအစည်းအဝေး (STOM) မှ တာဝန်ရှိအဖွဲ့အစည်းအနေဖြင့် ဆောင်ရွက်သွားရမည်။

၂။ STOM သည် ဤအခြေပြစာချုပ်ငယ် အကောင်အထည်ဖော်ခြင်းဆိုင်ရာ တိုးတက်မှုများအား အာဆီယံအတွင်းရေးမှူးချုပ်ရုံးမှတစ်ဆင့် သဘောတူစာချုပ်၏ စည်းမျဉ်း (၂၉) (၂) နှင့်အညီ တည်ထောင် ဖွဲ့စည်းထားသည့် နိုင်ငံဖြတ်သန်းပို့ဆောင်မှုညှိနှိုင်းဆောင်ရွက်ရေးအဖွဲ့ (TTCB) သို့ ပုံမှန်တင်ပြသွား ရမည်။

၃။ ဤအခြေပြစာချုပ်ငယ် အကောင်အထည်ဖော်ရာ၌ STOM မှ ဆောင်ရွက်ပေးရမည့်ကိစ္စရပ်များ အတွက် လုပ်ထုံးလုပ်နည်းဆိုင်ရာ အကူအညီအထောက်အပံ့များအား အာဆီယံအတွင်းရေးမှူးချုပ် ရုံးမှ ကူညီဆောင်ရွက်ပေးရမည်။

**စည်းမျဉ်း (၈)**

**အပြီးသတ်ပြဋ္ဌာန်းချက်များ**

၁။ ဤအခြေပြစာချုပ်ငယ်၏ နောက်ဆုံးအပြီးသတ်အခြေအနေအား အာဆီယံအထွေထွေအတွင်း ရေးမှူးချုပ်ထံသို့ အကြောင်းကြားရမည်ဖြစ်ပြီး ၎င်းမှတစ်ဆင့် စာချုပ်ဝင်နိုင်ငံအသီးသီးသို့ တရားဝင် မိတ္တူများကို ဖြန့်ဝေပေးရမည်။

၂။ ဤအခြေပြစာချုပ်ငယ်နှင့် ၎င်း၏နောက်ဆက်တွဲများသည် သဘောတူစာချုပ်နှင့် တစ်သားတည်း ရှိရမည်။

၃။ ဤစာချုပ်ငယ်အားစာချုပ်ဝင်နိုင်ငံအားလုံးမှ လက်ခံအတည်ပြုကြောင်း (သို့မဟုတ်) လက်ခံ ကျင့်သုံးကြောင်း ပြန်ကြားရမည်။ စာချုပ်ဝင်နိုင်ငံအသီးသီး၏ လက်ခံအတည်ပြုကြောင်းစာကို အာဆီယံ အထွေထွေအတွင်းရေးမှူးချုပ်ထံ ပေးပို့ရမည်ဖြစ်ပြီး ၎င်းက အဆိုပါပေးပို့ချက်ကို အခြားသောအဖွဲ့ဝင် နိုင်ငံအသီးသီးသို့ ချက်ချင်းအသိပေးအကြောင်းကြားရမည်။

၄။ စာချုပ်ဝင်နိုင်ငံအားလုံးမှ လက်ခံအတည်ပြုကြောင်း အာဆီယံအထွေထွေအတွင်းရေးမှူးချုပ် ထံသို့ အကြောင်းကြားပြီးမှသာ ဤစာချုပ်ငယ် စတင်အသက်ဝင်မည်ဖြစ်ပါသည်။

၅။ ဤအခြေပြစာချုပ်ငယ်နှင့် ၎င်း၏နောက်ဆက်တွဲများပါ ပြဋ္ဌာန်းချက်များကို ထပ်မံပြင်ဆင် လိုပါက စာချုပ်ဝင်နိုင်ငံအားလုံး၏ သဘောတူညီချက်ရရှိမှသာ ဆောင်ရွက်နိုင်သည်။

အာဆီယံနိုင်ငံဖြတ်ကျော် သယ်ယူပို့ဆောင်မှုလွယ်ကူချောမွေ့စေရေးမူဘောင်သဘောတူစာချုပ် အား အကောင်အထည်ဖော်ရန်အတွက် သက်ဆိုင်ရာအစိုးရမှ တရားဝင်အာဏာအပ်နှင်းထားသည့် အောက်ဖော်ပြပါပုဂ္ဂိုလ်များမှ အခြေပြစာချုပ်ငယ် (၄) 'မော်တော်ယာဉ်များအတွက် နည်းပညာဆိုင်ရာ သတ်မှတ်ချက်များ' အား အသိသက်သေများရှေ့မှောက်တွင် လက်မှတ်ရေးထိုးပြီးဖြစ်သည်-

Road Transport Administration Department > ASEAN Section (Informal Translation ဖြစ်ပါသည်။ မူရင်းအင်္ဂလိပ်စာပါ ဖော်ပြချက်များသာ အတည်ဖြစ်သည်။)

အင်္ဂလိပ်ဘာသာဖြင့် မူရင်းတစ်စုံကို ၁၉၉၉ ခုနှစ်၊ စက်တင်ဘာလ (၁၅) ရက်နေ့၌ ဗီယက်နမ် နိုင်ငံ၊ ဟနွိုင်းမြို့တွင် လက်မှတ်ရေးထိုးဆောင်ရွက်ပြီးဖြစ်သည်။

မြန်မာနိုင်ငံအတွက် လက်မှတ်ရေးထိုးသူ

ဗိုလ်ချုပ်လှမြင့်ဆွေ

ဝန်ကြီး

ပို့ဆောင်ရေးဝန်ကြီးဌာန

### အခြေပြစာချုပ်ငယ် (၉)

#### ဘေးအန္တရာယ်ရှိသော ကုန်ပစ္စည်းများ

ဘရူနိုင်း၊ ကမ္ဘောဒီးယား၊ အင်ဒိုနီးရှား၊ လာအို၊ မလေးရှား၊ မြန်မာ၊ ဖိလစ်ပိုင်၊ စင်္ကာပူ၊ ထိုင်း နှင့် ဗီယက်နမ်နိုင်ငံအစရှိသည့် အရှေ့တောင်အာရှနိုင်ငံများအသင်း၏ အဖွဲ့ဝင်နိုင်ငံများ (နောင်တွင် ‘စာချုပ်ဝင်နိုင်ငံများ’ ဟု ညွှန်းဆိုမည်) သည်

ဗီယက်နမ်နိုင်ငံ၊ ဟနွိုင်းမြို့တွင် ၁၉၉၈ ခုနှစ်၊ ဒီဇင်ဘာလ (၁၆) ရက်နေ့၌ လက်မှတ်ရေးထိုးခဲ့သော အာဆီယံနိုင်ငံဖြတ်ကျော် ကုန်စည်ပို့ဆောင်မှုလွယ်ကူချောမွေ့စေရေး မူဘောင်သဘောတူစာချုပ်အား ပြန်လည်ဖော်ဆောင်၍လည်းကောင်း၊ (နောင်တွင် ‘စာချုပ်’ ဟု ညွှန်းဆိုမည်)

၎င်းသဘောတူစာချုပ်၏ အရေးကြီးသောကဏ္ဍများဖြစ်သည့် နောက်ဆက်တွဲစာချုပ်ငယ်များ အကောင်အထည်ဖော်မှုအပြီးသတ်ခြင်းအား အထောက်အပံ့ဖြစ်စေမည့် စည်းမျဉ်း (၂၀) နှင့် (၂၅) တို့ကို ပြန်လည်အသိအမှတ်ပြု၍လည်းကောင်း၊

စာချုပ်ဝင်နိုင်ငံများသည် အောက်ပါအချက်များကို သဘောတူကြပါသည်-

#### စည်းမျဉ်း (၁)

##### အဓိပ္ပာယ်ဖွင့်ဆိုချက်များ

ဤအခြေပြစာချုပ်ငယ်အတွက်သာ အဓိပ္ပာယ်ဖွင့်ဆိုခြင်းဖြစ်ပါသည်-

- (က) ‘ဘေးအန္တရာယ်ရှိသော ကုန်ပစ္စည်းများ’၊ ‘ပို့ဆောင်ရေးသုံးယာဉ်များ’ နှင့် ‘နိုင်ငံဖြတ်သန်းပို့ဆောင်ရေး’ တို့၏ အဓိပ္ပာယ်သတ်မှတ်ချက်များသည် မူရင်းစာချုပ်ပါ အဓိပ္ပာယ်သတ်မှတ်ချက်အတိုင်းဖြစ်သည်။
- (ခ) ကုလသမဂ္ဂစံနှုန်း သတ်မှတ်ချက်ဆိုသည်မှာ ဘေးအန္တရာယ်ရှိသော ကုန်ပစ္စည်းများ ပို့ဆောင်ရေးတွင် ကုလသမဂ္ဂ၏ထောက်ခံချက်များနှင့် ညီညွတ်ခြင်းကို ဆိုလိုသည်။

- (ဂ) ADR ဆိုသည်မှာ အပြည်ပြည်ဆိုင်ရာ ဘေးအန္တရာယ်ရှိသော ပစ္စည်းများကို ကုန်းလမ်းဖြင့် သယ်ယူပို့ဆောင်ခြင်းနှင့်စပ်လျဉ်းသည့် ဥရောပသဘောတူညီချက်ကို ဆိုလိုပါသည်။
- (ဃ) ‘ပြန်လည်မွမ်းမံထားသော ADR’ ဆိုသည်မှာ အပြည်ပြည်ဆိုင်ရာ ဘေးအန္တရာယ်ရှိသော ပစ္စည်းများကို ကုန်းလမ်းဖြင့် သယ်ယူပို့ဆောင်ခြင်းနှင့်စပ်လျဉ်းသည့် ဥရောပသဘောတူညီချက်မူဟောင်းအား ပြန်လည်မွမ်းမံထားပြီး ၂၀၀၁ ခုနှစ်၊ ဇွန်လ (၁) ရက်မှ စတင်သုံးစွဲခဲ့သည့် ပြင်ဆင်ပြီးမှုသစ်ကို ဆိုလိုပါသည်။
- (င) ‘နိုင်ငံဖြတ်ကျော်ပို့ဆောင်ရေးလုပ်ငန်းလုပ်ကိုင်သူများ’ ဆိုသည်မှာ ဤစာချုပ်၏ အခြေပြုစာချုပ်ငယ် (၃) ‘ပို့ဆောင်ရေးယာဉ်များ၏ အမျိုးအစားနှင့်အရေအတွက်’ တွင် ပါဝင်သော အဓိပ္ပာယ်သတ်မှတ်ချက်အတိုင်းပင်ဖြစ်ပါသည်။

**စည်းမျဉ်း (၂)**

**အသုံးပြုနိုင်မှုနယ်ပယ်**

သဘောတူစာချုပ်၏ စည်းမျဉ်း (၂၀) အရ စာချုပ်ဝင်နိုင်ငံများသည် အခြေပြုစာချုပ်ငယ် (၁) ပါ သတ်မှတ်ထားသော လမ်းကြောင်းများပေါ်တွင် ဘေးအန္တရာယ်ရှိသော ကုန်ပစ္စည်းများ သယ်ယူပို့ဆောင်ခြင်းအား ဆောင်ရွက်နိုင်ရန် ဤစာချုပ်ငယ်ပါဖော်ပြချက်များအား သဘောတူညီရမည်။

**စည်းမျဉ်း (၃)**

**အမျိုးအစားခွဲခြားခြင်း**

ဘေးအန္တရာယ်ရှိသော ကုန်ပစ္စည်းများအား အောက်ပါအတိုင်း အမျိုးအစားခွဲခြားသတ်မှတ်သည်-

- အမျိုးအစား (၁)                      ပေါက်ကွဲစေတတ်သောပစ္စည်းများ၊
- အမျိုးအစား (၂-၁)                    မီးလောင်လွယ်သောဓာတ်ငွေ့များ၊
- (၂-၂)                                    မီးလောင်မလွယ်၊ အဆိပ်မဖြစ်စေသောဓာတ်ငွေ့များ၊

- (၂-၃) အဆိပ်ဖြစ်စေသော ဓာတ်ငွေ့များ၊
- အမျိုးအစား (၃) မီးလောင်လွယ်သောအရည်များနှင့် ပေါက်ကွဲမလွယ်သောအရည်များ၊
- အမျိုးအစား (၄-၁) မီးလောင်လွယ်သောအခဲများ၊ ကိုယ်တိုင်ဓာတ်ပြုနိုင်သော အရာဝတ္ထုများနှင့် ပေါက်ကွဲမလွယ်သော အစိုင်အခဲများ၊
- (၄-၂) ပေါက်ကွဲပါက အာရုံထွေပြားစေနိုင်သော ဓာတ်ငွေ့ထွက်လာစေသော အရာဝတ္ထုများ၊
- (၄-၃) ရေနှင့်ထိတွေ့ပါက မီးလောင်စေသော ဓာတ်ငွေ့ထွက်လာနိုင်သည့် အရာဝတ္ထုများ၊
- အမျိုးအစား (၅-၁) အောက်ဆီဂျင်နှင့်ဓာတ်ပြုနိုင်သော အရာဝတ္ထုများ၊
- (၅-၂) အော်ဂဲနစ်ပါအောက်ဆိုဒ်များ၊
- အမျိုးအစား (၆-၁) အဆိပ်အတောက်ဖြစ်စေသော အရာဝတ္ထုများ၊
- (၆-၂) ရောဂါကူးစက်ပြန့်ပွားလွယ်သော အရာဝတ္ထုများ၊
- အမျိုးအစား (၇) ရေဒီယိုသတ္တိကြွစေသော အရာများ၊
- အမျိုးအစား (၈) စားလောင်တတ်သော အရာဝတ္ထုများ၊
- အမျိုးအစား (၉) အထွေထွေအရာဝတ္ထုများနှင့် ပစ္စည်းများ။

အထက်ဖော်ပြပါ ဘေးအန္တရာယ်ရှိသော ကုန်ပစ္စည်းများ အမျိုးအစားသတ်မှတ်ခြင်းအား ကုလသမဂ္ဂစံနှုန်းသတ်မှတ်ချက် အပိုင်း (၂) (သို့မဟုတ်) ပြန်လည်မွမ်းမံထားသော ADR အရ ဆောင်ရွက်ရမည်။



### စည်းမျဉ်း (၄)

ကုလသမဂ္ဂစံနှုန်းသတ်မှတ်ချက်၊ ADR နှင့် ပြန်လည်မွမ်းမံထားသော ADR များအားလက်ခံခြင်း

ဤစာချုပ်ငယ်အား အကောင်အထည်ဖော်ရန်အတွက် စာချုပ်ဝင်နိုင်ငံများသည် ကုလသမဂ္ဂ စံနှုန်းများ၊ ADR နှင့် ပြန်လည်မွမ်းမံထားသော ADR ပါပြဋ္ဌာန်းချက်များကို သဘောတူလက်ခံရမည် ဖြစ်ပြီး အထူးသဖြင့် အောက်ပါအချက်များကို အလေးထားဆောင်ရွက်ရမည်ဖြစ်ပါသည်-

- (က) ဘေးအန္တရာယ်ရှိသော ကုန်ပစ္စည်းများအား အသေးစိတ်အမျိုးအစားခွဲခြားခြင်း၊
- (ခ) ဘေးအန္တရာယ်ရှိသော ကုန်ပစ္စည်းများအား ထုပ်ပိုးခြင်းနှင့် တံဆိပ်ကပ်ခြင်း၊
- (ဂ) ယာဉ်ကို အမှတ်အသားပြုခြင်းနှင့် ထုပ်ပိုးမှုနည်းစနစ်၊
- (ဃ) ပို့ဆောင်မှုအတွက် လိုအပ်သော စာရွက်စာတမ်းအထောက်အထားနှင့် ကြေညာလွှာ၊
- (င) လေ့ကျင့်ပေးမှုများ၊
- (စ) မီးလောင်ခြင်း(နှင့်/သို့မဟုတ်) ပေါက်ကွဲခြင်းတို့ကို ကြိုတင်သတိပေးခြင်း။

### စည်းမျဉ်း (၅)

#### ခွင့်ပြုချက်(ပါမစ်)

၁။ နိုင်ငံတစ်နိုင်ငံ၏ နယ်မြေအတွင်း ကုန်စည်ဖြတ်သန်းပို့ဆောင်ရာ၌ အဆိုပါနိုင်ငံ၏ သက်ဆိုင်ရာ အာဏာပိုင်မှ ခွင့်ပြုချက် ‘ပါမစ်’ မရရှိပါက ကုန်စည်ပို့ဆောင်သူများသည် အပိုဒ် (၃) နှင့် (၄) တို့တွင် ပြဋ္ဌာန်းထားသော ကုန်စည်များအား သယ်ယူပို့ဆောင်ခြင်း မပြုနိုင်ပါ။

၂။ သက်ဆိုင်ရာစာချုပ်ဝင်နိုင်ငံ၏ အမျိုးသားနိုင်ငံဖြတ်သန်းပို့ဆောင်ရေး ညှိနှိုင်းမှုကော်မတီ (NTTCC) သို့ အဆိုပါခွင့်ပြုမိန့် ‘ပါမစ်’ လျှောက်ထားရမည်။

၃။ ထိုသို့လျှောက်ထားလာပါက သက်ဆိုင်ရာ (NTTCC) သည် အဆိုပါလျှောက်ထားသူ ကုန်စည် ဖြတ်သန်းပို့ဆောင်လိုသောစာချုပ်ဝင်နိုင်ငံ၏ (NTTCC) သို့ ဆက်သွယ်အကြောင်းကြားရမည်။

၄။ ၎င်းပါမစ်သည် အင်္ဂလိပ်စာဖြင့် ရေးသားထားခြင်းမဟုတ်ပါက သက်ဆိုင်ရာ တာဝန်ရှိ အဖွဲ့ အစည်းမှ အင်္ဂလိပ်ဘာသာဖြင့် ဘာသာပြန်ဆိုချက်ကို ပူးတွဲဖော်ပြပေးရမည်။

၅။ သို့ရာတွင် NTTCC သည် ဘေးအန္တရာယ်ရှိသော ကုန်ပစ္စည်းများ ဖြတ်သန်းပို့ဆောင်ခြင်း အတွက် ခွင့်ပြုမိန့်ပါမစ်ထုတ်ပေးခွင့်ရှိသော အဖွဲ့အစည်းမဟုတ်ပါ။ ၎င်းသည် ပါမစ်လျှောက်ထားသူ နှင့် ခွင့်ပြုပေးမည့်အာဏာပိုင်အဖွဲ့အစည်းအကြား ညှိနှိုင်းဆက်သွယ်ပေးမည့် အဖွဲ့အစည်းတစ်ခုသာ ဖြစ်သည်။

**စည်းမျဉ်း (၆)**

**အဖွဲ့အစည်းတည်ထောင်ဖွဲ့စည်းမှုများ**

၁။ ဤအခြေပြစာချုပ်ငယ်အား ထိရောက်စွာ အကောင်အထည်ဖော်နိုင်ရေးနှင့် သက်ဆိုင်သည့် ကိစ္စရပ်များအား စောင့်ကြည့်စစ်ဆေးခြင်း၊ ပြန်လည်သုံးသပ်ခြင်း၊ ပူးပေါင်းဆောင်ရွက်ခြင်းနှင့် ကြီးကြပ် ဆောင်ရွက်ခြင်းကိစ္စရပ်များအား အာဆီယံပို့ဆောင်ရေးအဆင့်မြင့်အရာရှိကြီးများအစည်းအဝေး (STOM) မှ တာဝန်ရှိအဖွဲ့အစည်းအနေဖြင့် ဆောင်ရွက်သွားရမည်။

၂။ STOM သည် ဤအခြေပြစာချုပ်ငယ် အကောင်အထည်ဖော်ခြင်းဆိုင်ရာ တိုးတက်မှုများအား အာဆီယံအတွင်းရေးမှူးချုပ်ရုံးမှတစ်ဆင့် နိုင်ငံဖြတ်သန်းပို့ဆောင်မှုညှိနှိုင်းဆောင်ရွက်ရေးအဖွဲ့ (TTCB) သို့ ပုံမှန်တင်ပြသွားရမည်။

၃။ ဤအခြေပြစာချုပ်ငယ် အကောင်အထည်ဖော်ရာ၌ STOM မှ ဆောင်ရွက်ပေးရမည့် ကိစ္စရပ်များ အတွက် လုပ်ထုံးလုပ်နည်းဆိုင်ရာ အကူအညီအထောက်အပံ့များအား အာဆီယံအတွင်းရေးမှူးချုပ် ရုံးမှ ကူညီဆောင်ရွက်ပေးရမည်။

### စည်းမျဉ်း (၇)

#### အပြီးသတ်ပြဋ္ဌာန်းချက်များ

၁။ ဤအခြေပြစာချုပ်ငယ်၏ နောက်ဆုံးအပြီးသတ်အခြေအနေအား အာဆီယံအထွေထွေအတွင်း ရေးမှူးချုပ်ထံသို့ အကြောင်းကြားရမည်ဖြစ်ပြီး ၎င်းမှတစ်ဆင့် စာချုပ်ဝင်နိုင်ငံအသီးသီးသို့ တရားဝင် မိတ္တူများကို ဖြန့်ဝေပေးရမည်။

၂။ ဤအခြေပြစာချုပ်ငယ်သည် ၁၉၉၈ ခုနှစ်၊ ဒီဇင်ဘာလ (၁၆) ရက်နေ့တွင် ဗီယက်နမ်နိုင်ငံ၊ ဟနွိုင်းမြို့၌ လက်မှတ်ရေးထိုးခဲ့သော အာဆီယံနိုင်ငံဖြတ်ကျော် သယ်ယူပို့ဆောင်မှုလွယ်ကူချောမွေ့ စေရေး မူဘောင်သဘောတူစာချုပ်၏ခွဲခြားမရနိုင်သော နောက်ဆက်တွဲတစ်ခုဖြစ်လာမည်ဖြစ်ပြီး မူရင်း စာချုပ်ကြီးနှင့် ဤစာချုပ်ငယ်တို့အား တစ်ခုတည်းသောစာချုပ်စာတမ်းအဖြစ် သတ်မှတ်၍ အဓိပ္ပာယ် ကောက်ယူရမည်။

၃။ ဤစာချုပ်ငယ်အားစာချုပ်ဝင်နိုင်ငံအားလုံးမှ လက်ခံအတည်ပြုကြောင်း (သို့မဟုတ်) လက်ခံ ကျင့်သုံးကြောင်း ပြန်ကြားရမည်။ စာချုပ်ဝင်နိုင်ငံအသီးသီး၏ လက်ခံအတည်ပြုကြောင်းစာကို အာဆီယံ အထွေထွေအတွင်းရေးမှူးချုပ်ထံ ပေးပို့ရမည်ဖြစ်ပြီး ၎င်းက အဆိုပါပေးပို့ချက်ကို အခြားသောအဖွဲ့ဝင် နိုင်ငံအသီးသီးသို့ ချက်ချင်းအသိပေးအကြောင်းကြားရမည်။

၄။ စာချုပ်ဝင်နိုင်ငံအားလုံးမှ လက်ခံအတည်ပြုကြောင်း အာဆီယံအထွေထွေအတွင်းရေးမှူးချုပ် ထံသို့ အကြောင်းကြားပြီးမှသာ ဤစာချုပ်ငယ် စတင်အသက်ဝင်မည်ဖြစ်ပါသည်။

၅။ ဤအခြေပြစာချုပ်ငယ်ပါ ပြဋ္ဌာန်းချက်များကို ထပ်မံပြင်ဆင်လိုပါက စာချုပ်ဝင်နိုင်ငံအားလုံး ၏ သဘောတူညီချက်ရရှိမှသာ ဆောင်ရွက်နိုင်သည်။

၆။ ဤစာချုပ်ငယ်တွင် ကိုးကားထားသော ကုလသမဂ္ဂစံနှုန်းများ၊ ADR နှင့် ပြန်လည်ပြုပြင် မွမ်းမံထားသော ADR များသည် စာချုပ်ငယ်အား လက်မှတ်ရေးထိုးသည့်ရက်မှစတင်၍ ယင်းစာချုပ် များ၏ ကိုးကားရာ ‘မူ’ အဖြစ် ရှိရမည်။ ထို့ပြင် ကုလသမဂ္ဂစံနှုန်းများ၊ ADR နှင့် ပြန်လည်ပြုပြင်မွမ်းမံ

ထားသော ADR များကို အနာဂတ်ကာလတွင် ထပ်မံဖြည့်စွက်လိုသော အချက်များရှိပါကလည်း စာချုပ် ဝင်နိုင်ငံအားလုံး၏ သဘောတူညီချက်နှင့်အညီ ဤအခြေပြစာချုပ်ငယ်တွင် ပြင်ဆင်ဖြည့်စွက်နိုင်သည်။

အာဆီယံနိုင်ငံဖြတ်ကျော် သယ်ယူပို့ဆောင်မှုလွယ်ကူချောမွေ့စေရေးမူဘောင်သဘောတူ စာချုပ်အား အကောင်အထည်ဖော်ရန်အတွက် သက်ဆိုင်ရာအစိုးရမှ တရားဝင်အာဏာအပ်နှင်းထား သည့် အောက်ဖော်ပြပါပုဂ္ဂိုလ်များမှ အခြေပြစာချုပ်ငယ် (၉) - ‘ဘေးအန္တရာယ်ရှိသောကုန်ပစ္စည်းများ’ အား အသိသက်သေများရှေ့မှောက်တွင် လက်မှတ်ရေးထိုးပြီးဖြစ်သည်-

အင်္ဂလိပ်ဘာသာဖြင့် မူရင်းတစ်စုံကို ၂၀၀၂ ခုနှစ်၊ စက်တင်ဘာလ (၂၀) ရက်နေ့၌ အင်ဒိုနီးရှား နိုင်ငံ၊ ဂျကာတာမြို့တွင် လက်မှတ်ရေးထိုးဆောင်ရွက်ပြီးဖြစ်သည်။

မြန်မာနိုင်ငံအတွက် လက်မှတ်ရေးထိုးသူ

ဗိုလ်ချုပ်လှမြင့်ဆွေ

ဝန်ကြီး

ပို့ဆောင်ရေးဝန်ကြီးဌာန

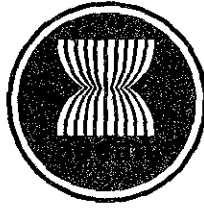

## ASEAN FRAMEWORK AGREEMENT ON THE FACILITATION OF GOODS IN TRANSIT

### PREAMBLE

The Members of the Association of South East Asian Nations (hereinafter referred to as “**Contracting Parties**”);

**Inspired** to maintain, further develop and strengthen friendly relations and cooperation between their countries;

**Reiterating** their commitment to foster smooth, rapid and efficient movement of goods between and among Contracting Parties;

**Recalling** the decisions of the First ASEAN Informal Summit held on 30 November 1996 in Jakarta and the Second ASEAN Informal Summit held on 15 December 1997 in Kuala Lumpur, to cooperate in the area of facilitation of goods in transit and to expeditiously study the necessary measures to facilitate the transportation of goods both in transit and inter-State, covering land, maritime and air links, respectively;

**Noting** Article V of the General Agreement on Tariffs and Trade (GATT 1994) on “Freedom of Transit” and other relevant international conventions on goods in transit;

**Agreeing** that the ASEAN Framework Agreement on the Facilitation of Goods in Transit (hereinafter referred to as “**this Agreement**”) provides the most effective arrangement for facilitating inter-State traffic and transit transport among ASEAN countries;

**Undertaking** to encourage and facilitate inter-State traffic and transit transport among the Contracting Parties;

**Have agreed as follows :**

## Article 1

### **Objectives**

The objectives of this Agreement are :

- a) to facilitate transportation of goods in transit, to support the implementation of the ASEAN Free Trade Area, and to further integrate the region's economies;
- b) to simplify and harmonize transport, trade and customs regulations and requirements for the purpose of facilitation of goods in transit; and
- c) to establish an effective, efficient, integrated and harmonized transit transport system in ASEAN.

## Article 2

### **Principles**

The Contracting Parties shall be guided by the following principles under this Agreement :

- a) Most Favoured Nation Treatment : Contracting Parties shall accord to transit transport to or from the territory of any other Contracting Parties treatment no less favourable than the treatment accorded to transit transport to or from any other country;
- b) National Treatment : Contracting Parties shall accord to products which have been in transit through the territory of any other Contracting Party treatment no less favourable than that which would have been accorded to such products had they been transported from their place of origin to their destination without going through the territory of such other Contracting Party;
- c) Consistency : Contracting Parties shall ensure the consistent application of the relevant laws and regulations, procedures, and administration guidelines and other rulings within each Contracting Party;

- d) Simplicity : Contracting Parties shall endeavour to ensure the simplification of all transit transport procedures and requirements in ASEAN;
- e) Transparency : Contracting Parties shall make all laws, regulations, procedures and administrative notifications pertaining to the relevant authorities publicly available in a prompt, transparent and readily accessible manner;
- f) Efficiency : Contracting Parties shall ensure the efficient and effective administration of transit transport to facilitate movement of goods in transit;
- g) Appeals : Contracting Parties shall ensure that an effective mechanism for the review of the decisions by the relevant authorities of Contracting Parties is made available and accessible to users and providers of transit transport within ASEAN; and
- h) Mutual Assistance : Contracting Parties shall endeavour their utmost cooperation and mutual assistance between the concerned agencies involved in the facilitation of goods in transit in ASEAN.

## **PART I GENERAL PROVISIONS**

### **Article 3**

#### **Definitions**

For the purposes of this Agreement:

- (a) "Transit transport" means transit of goods and means of transport across the territory of one or more Contracting Parties, when the passage across such territory or territories, with or without transshipment, warehousing, breaking bulk or change in the mode of transport, is only a portion of a complete journey beginning and terminating beyond the frontier of one or more Contracting Parties across whose territory the traffic passes;

- (b) “Internal transport” means the carriage of goods loaded in the territory of a Contracting Party for unloading at a place within the territory of the same Contracting Party;
- (c) “Means of transport” means road vehicles, railway rolling stock, sea and inland waterways craft and aircraft;
- (d) “Dangerous goods” means those substances and articles which may affect the interest of environment, health, safety and national security;
- (e) “Perishable goods” means fresh, chilled or frozen fish, crustacean, molluscs, fruits, vegetables, chilled or frozen meat or poultry, dairy and dairy products, eggs and egg products, and swine and pork products ; and
- (f) “Secretary-General” means Secretary-General of the Association of South East Asian Nations.

#### Article 4

##### **Scope of Application**

1. The provisions of this Agreement shall apply to transit transport.
2. Inter-State transport shall be agreed upon by all the Contracting Parties. For this purpose, the Contracting Parties shall enter into negotiations and expeditiously conclude a separate ASEAN Framework Agreement on the Facilitation of Inter-State Transport.

#### Article 5

##### **Grant of Rights**

1. Subject to the provisions of this Agreement, each Contracting Party shall grant to other Contracting Parties :
  - a) the right of transit transport; and
  - b) the right to load and discharge third countries’ goods destined for or coming from Contracting Parties.



2. The Contracting Parties, through whose territory the transit transport takes place, will endeavour to provide facilities for transit transport in accordance with the provisions of this Agreement.
3. Transit Transport shall not be subject to any unnecessary delays or restrictions and shall be exempt from customs duties, taxes and other charges except charges for specific services rendered in connection with such transport.
4. Goods carried in sealed road vehicles, combination of vehicles or container shall not be subjected to examination at Customs offices en route. However, to prevent abuses such as smuggling and fraud, Customs authorities of either Contracting Party, may in exceptional cases, and particularly when irregularity is suspected, carry out an examination of the goods at such offices or other areas designated by Customs authorities.

## **PART II DESIGNATION OF TRANSIT TRANSPORT ROUTES**

### Article 6

#### **Designation of Transit Transport Routes and Facilities**

1. The Contracting Parties shall adopt a list of designated transit transport routes to be specified in Protocol 1 of this Agreement.
2. For the benefit of safety, the Contracting Parties shall endeavour to provide in their territories vehicle rest areas on these specified routes at appropriate intervals.

### Article 7

#### **Frontier Facilities**

1. The Contracting Parties agree to designate frontier posts at border points to be specified in Protocol 2 to facilitate transit transport.
2. The Contracting Parties shall provide adequate facilities and related installations at frontier posts over the transit transport routes.

3. The Contracting Parties shall endeavour to:
- (a) Provide, whenever possible, and within their national jurisdiction, frontier posts which are physically adjacent to those of other Contracting Parties concerned with control areas with checking requirements in order to facilitate the clearance and examination of the means of transport and goods in transit, so that repeated unloading and reloading of these goods may be avoided. Nothing shall prevent two or more Contracting Parties from conducting joint examination at the same place by officials of these Contracting Parties;
  - (b) Ensure that adequate manpower resources are made available for the speedy completion and clearance of frontier formalities, such as immigration, customs, health and foreign exchange controls;
  - (c) Allow goods in transit to be temporarily stored in approved places;
  - (d) Coordinate working hours of adjacent posts; and
  - (e) Provide, wherever possible, adequate parking space for containers and for vehicles awaiting goods clearance.
4. The Contracting Parties agree to be guided, wherever possible, by the provisions of the International Convention on Harmonization of Frontier Control of Goods, signed at Geneva on 21 October 1982, in their efforts to harmonise frontier facilities for goods in transit.

### **PART III GENERAL CONDITIONS FOR ROAD TRANSPORT**

#### **Article 8**

#### **Traffic Regulations**

The Contracting Parties shall endeavour to take appropriate measures to ensure the harmonization of road traffic regulations in force in their territories conform in substance to the provisions of the Convention on Road Traffic, signed at Vienna on 8 November 1968, and the Convention on Road Sign and Signals, signed at Vienna on 8 November 1968.

## Article 9

### **Transit Transport Services**

1. Each Contracting Party shall allow the use of means of transport registered in other Contracting Parties to provide transit transport services on its territory in accordance with Article 5 of this Agreement.
2. The type and quantity of road vehicles to be used for transit transport shall be agreed upon between all Contracting Parties, to be specified in Protocol 3, before the transport services are inaugurated. Thereafter, the type and quantity of road vehicles shall be discussed from time to time between the Contracting Parties.

## Article 10

### **Road Transport Permits**

The Contracting Parties undertake to harmonize road transport permit requirements in order to facilitate transit transport.

## Article 11

### **Technical Requirements of Vehicles**

Means of transport used in road transit transport shall conform to the technical requirements regarding vehicle dimensions, maximum weights and loads, emission standards and related matters to be specified in Protocol 4.

## Article 12

### **Mutual Recognition of Inspection Certificates**

1. The Contracting Parties undertake to institute periodic inspection of road vehicles registered in each respective territory and used for transit transport operations.
2. The Contracting Parties shall recognize periodic inspection certificates of road vehicles used for transit transport issued by the other Contracting Parties, in accordance with the Agreement on the

Recognition of Commercial Vehicle Inspection Certificates for Goods Vehicles and Public Service Vehicles Issued by ASEAN Member Countries signed at Singapore on 10 September 1998.

### Article 13

#### **Mutual Recognition of Driving Licenses**

The Contracting Parties shall recognize domestic driving licenses issued by all other Contracting Parties in accordance with the Agreement on the Recognition of Domestic Driving Licenses Issued by ASEAN Countries signed at Kuala Lumpur on 9 July 1985.

### Article 14

#### **Motor Vehicle Third-Party Insurance Scheme**

1. The road vehicle entering the territory of the other Contracting Party shall strictly comply with the laws and regulations related to third-party insurance covering for the insurance of their means of transport to cover third-party liability incurred in the course of transit transport.
2. The Contracting Parties undertake to harmonize or establish a common ASEAN scheme of compulsory motor vehicle third-party liability insurance to be specified in Protocol 5.
3. The ASEAN scheme of compulsory motor vehicle third-party liability insurance shall provide, at least, all the guarantees required by the laws and regulations governing compulsory motor vehicle third-party insurance in the Contracting Parties.

### Article 15

#### **Charges and Other Financial Obligations**

The Contracting Parties endeavour to simplify, consolidate and harmonize charges and other financial obligations which are levied on the means of transport.

**PART IV**  
**GENERAL CONDITIONS FOR RAIL TRANSPORT**

Article 16

**Connecting and Transit Services**

1. Connecting and transit services on railway lines linking the territories of the Contracting Parties shall be performed at designated interchange stations.
2. Border stations, interchange stations and type and quantity of rolling stock shall be designated in Protocol 6. The Protocol shall also specify basic operational arrangements relating to such matters as technical inspection of rolling stock .
3. The Contracting Parties shall encourage their railways to conclude inter-railway agreements, including arrangements for the acceptance of technical inspection of rolling stock, which are consistent with the provisions of this Agreement and its Protocols.

**PART V**  
**CUSTOMS CONTROL, SANITARY AND PHYTOSANITARY**  
**MEASURES**

Article 17

**Harmonization and Simplification of Customs Procedures**

1. The Contracting Parties shall simplify and, whenever possible, harmonize the customs control procedures of transit transport to ensure compliance with the laws and regulations which the Customs are responsible for enforcing.
2. The Contracting Parties shall facilitate joint customs inspection, wherever possible, of transit transport at their designated frontier points.
3. The Contracting Parties agree to be guided, whenever possible, by the standards and recommended practices of Annex E1 concerning Customs Transit of the International Convention on the Simplification and Harmonization of Customs Procedures,

concluded at Kyoto on 18 May 1973, as amended, under the auspices of the World Customs Organization.

#### Article 18

##### **Establishment of a Customs Transit System**

1. The Contracting Parties shall establish a customs transit system for the purposes of facilitating the movement of goods in their territories.
2. The Contracting Parties agree to apply the customs transit system to be specified in Protocol 7.

#### Article 19

##### **Establishment of Sanitary and Phytosanitary Measures**

The Contracting Parties shall establish sanitary and phytosanitary measures to be specified in Protocol 8, to facilitate the movement of goods in their territories and ensure compliance with the laws and regulations which the relevant authorities are responsible for enforcing.

### **PART VI MISCELLANEOUS PROVISIONS**

#### Article 20

##### **Special Provisions on Transport of Dangerous Goods**

Transit transport of dangerous goods to be specified in Protocol 9 shall not be permitted under this Agreement, unless there is a special permit of the Contracting Party in whose territory the transportation is undertaken.

## Article 21

### **Special Provisions on Transport of Prohibited and/or Restricted Goods**

Transit transport of goods prohibited and/or restricted in the transit territory of a Contracting Party, to be specified in Protocol 7, shall not be permitted under this Agreement.

## Article 22

### **Special Provisions on Transport of Perishable Goods**

Subject to the provisions of this Agreement, the Contracting Parties shall endeavour to facilitate transport of perishable goods.

## Article 23

### **Provision of Greater Facilities**

This Agreement does not entail in any way the withdrawal of transit facilities which are greater than those provided for in this Agreement as long as the terms and conditions are consistent with the principles embodied in this Agreement. This Agreement also does not preclude the granting of greater facilities, which may be agreed between Contracting Parties in the future.

## Article 24

### **Domestic Legislation**

1. Domestic legislation and regulations relating to transport of goods shall, in so far as this Agreement and its Protocols do not lay down, apply equally and without discrimination to transit transport.
2. The Contracting Parties endeavour to harmonize and simplify their rules, regulations and administrative procedures relating to transit transport in accordance with the provisions of this Agreement.

## Article 25

### **Working Groups**

After the signing of this Agreement, related Working Groups shall be established or designated, to conclude the Protocols which shall form integral parts of this Agreement. These are :

- Protocol 1 Designation of Transit Transport Routes and Facilities
- Protocol 2 Designation of Frontier Posts
- Protocol 3 Types and Quantity of Road Vehicles
- Protocol 4 Technical Requirements of Vehicles
- Protocol 5 ASEAN Scheme of Compulsory Motor Vehicle Third-Party Liability Insurance
- Protocol 6 Railways Border and Interchange Stations
- Protocol 7 Customs Transit System
- Protocol 8 Sanitary and Phytosanitary Measures
- Protocol 9 Dangerous Goods

## Article 26

### **Compliance with National Laws**

Except where otherwise provided in Agreements between the Contracting Parties, including this Agreement:

- (a) means of transport of one Contracting Party including persons and goods shall, when in the territory of the other Contracting Party, comply with national laws and regulations in force in that territory ; and
- (b) neither of the Parties shall impose on persons or goods of the other Contracting Party requirements which are more



restrictive than those applied by its national laws and regulations on its own means of transport.

#### Article 27

##### **Transparency**

1. The Contracting Parties shall ensure transparency of its respective laws, regulations and administrative procedures which affect the facilitation of transit transport of goods under this Agreement and its Protocols.
2. For this purpose, all Contracting Parties shall deposit with the ASEAN Secretariat, not later than six months after this Agreement has entered into force, their aforementioned laws, regulations and administrative procedures.
3. If the aforementioned documents are not in the English language, their English translation shall also be deposited within one year after this Agreement has entered into force.

#### Article 28

##### **Assistance for Traffic Accidents**

Should the means of transport of one Contracting Party including persons and goods be involved in traffic accidents in the territory of another Contracting Party, the latter shall provide all possible assistance to the means of transport, including persons and goods, and notify the appropriate authorities of the Contracting Party concerned as soon as possible.

#### **PART VII INSTITUTIONAL ARRANGEMENTS**

#### Article 29

##### **Institutional Arrangements**

1. A National Transit Transport Coordinating Committee shall be established in each of the Contracting Parties for the effective and efficient coordination and implementation of this Agreement.

2. A Transit Transport Coordinating Board shall be established and composed of senior official nominated from each Contracting Party and a representative of the ASEAN Secretariat, to oversee the overall coordination and implementation of this Agreement. The Board is also authorized to invite and seek the assistance of other relevant ASEAN coordinating bodies, for all matters related to the implementation of this Agreement.
3. The Transit Transport Coordinating Board shall make periodic reports on the implementation of this Agreement, and seek appropriate guidance on significant issues as necessary, from the relevant ASEAN Ministerial bodies.
4. The ASEAN Secretariat shall assist the Transit Transport Coordinating Board in its functions and responsibilities under this Agreement, and in particular, in the monitoring and reporting of the progress of the implementation of this Agreement. The ASEAN Secretariat shall submit evaluation reports to the Transit Transport Coordinating Board, for further action.

## **PART VIII FINAL CLAUSES**

### Article 30

#### **Dispute Settlement**

The provisions of the ASEAN Protocol on Dispute Settlement Mechanism, done at Manila on 20th day of November 1996, shall apply to consultation and the settlement of disputes under this Agreement.

### Article 31

#### **Accession of New Members**

New Members of ASEAN shall accede to this Agreement on terms and conditions consistent with it and which have been agreed between them and the existing Members of ASEAN. Accession shall be through the signing and deposit of the Instrument of Accession of this Agreement with the Secretary – General of ASEAN, who shall promptly furnish each Contracting Party a certified true copy thereof.

## Article 32

### **Other Agreements in Force**

This Agreement or any actions taken thereto shall not affect the rights and obligations of the Contracting Parties under any existing agreements or International Conventions to which they are also Contracting Parties.

## Article 33

### **Final Provisions**

1. This Agreement is subject to ratification or acceptance by the Contracting Parties.
2. The Instrument of Ratification or Acceptance shall be deposited with the Secretary General of ASEAN who shall promptly inform each Contracting Party of such deposit.
3. This Agreement shall enter into force upon the deposit of Instruments of Ratification or Acceptance by all Contracting Parties with the Secretary General of ASEAN.
4. No reservations may be made to this Agreement either at the time of signature or ratification.
5. Any amendment to the provisions of this Agreement shall be effected by consent of all the Contracting Parties.

**IN WITNESS WHEREOF**, the undersigned, being duly authorized to sign by their respective Governments, have signed the ASEAN Framework Agreement on the Facilitation of Goods in Transit.

**DONE** at Hanoi, Vietnam on the 16<sup>th</sup> day of December 1998, in a single copy in the English language.

**For the Government of Brunei Darussalam**

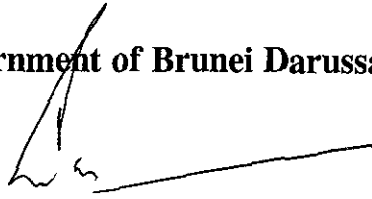

**ABDUL RAHMAN TAIB**  
Minister of Industry and Primary Resources

**For the Government of the Republic of Indonesia**



**GINANDJAR KARTASASMITA**  
Coordinating Minister for Economy, Finance and Industry

**For the Government of the Lao People's Democratic Republic**

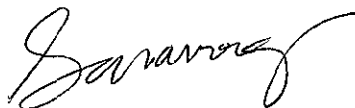

**SOULIVONG DARAVONG**  
Minister of Industry and Handicrafts

**For the Government of Malaysia**

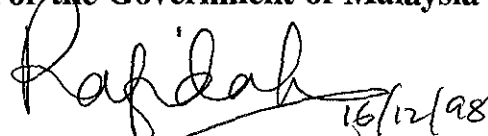

**DATO' SRI RAFIDAH AZIZ**  
Minister of International Trade and Industry

**For the Government of the Union of Myanmar**

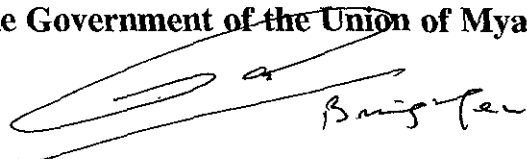

**BRIGADIER GENERAL DAVID O. ABEL**  
Minister at the Office of the Chairman  
of the State Peace and Development Council

**For the Government of the Republic of the Philippines**



**JOSE TRINIDAD PARDO**  
Secretary of Trade and Industry

**For the Government of the Republic of Singapore**



**LEE YOCK SUAN**  
Minister for Trade and Industry

**For the Government of the Kingdom of Thailand**

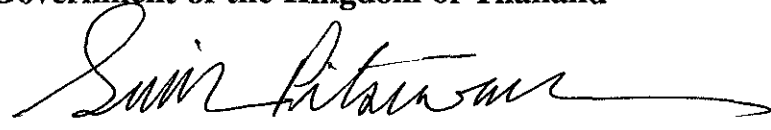

**SURIN PITSUWAN**  
Minister of Foreign Affairs

**For the Government of the Socialist Republic of Vietnam**

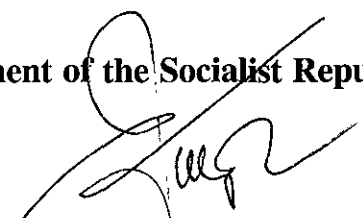

**TRUONG DINH TUYEN**  
Minister of Trade

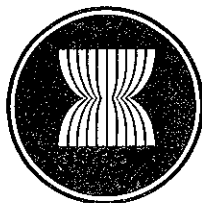

## **PROTOCOL 3**

### **TYPES AND QUANTITY OF ROAD VEHICLES**

The Governments of Brunei Darussalam, the Kingdom of Cambodia, the Republic of Indonesia, Lao People's Democratic Republic, Malaysia, Union of Myanmar, the Republic of the Philippines, the Republic of Singapore, the Kingdom of Thailand and the Socialist Republic of Vietnam, Member States of the Association of Southeast Asian Nations (hereinafter referred to as "**Contracting Parties**");

**RECALLING** the ASEAN Framework Agreement on the Facilitation of Goods in Transit signed on 16 December 1998 in Hanoi, Vietnam (hereinafter referred to as "**the Agreement**");

**RECOGNISING** that Articles 9 and 25 thereof provide for the conclusion of implementing Protocols which shall form integral parts of the Agreement;

**RECALLING** further the Hanoi Plan of Action which was adopted by the Heads of State and Government of ASEAN at the Sixth ASEAN Summit in Hanoi, Vietnam on 16 December 1998 stipulates to operationalise the Agreement by the year 2000;

**NOW, WHEREFORE**, the Contracting Parties have agreed as follows:

Article 1  
**Definitions**

For the purposes of this Protocol:

- (a) **“Transit transport operators”** means owners, drivers and/or agents of road transit transport vehicles who (1) have the appropriate national permit or licence to operate transport services and who have a proven compliance record to the rules and procedures under the said permit or licence, and (2) are duly registered as transit transport operators by the respective National Transit Transport Coordinating Committee (NTTCC);
- (b) **“Road transit transport vehicle”** means the type of road vehicles specified under Article 3 herein for the use of carrying goods across the territory of one or more Contracting Parties, when the passage across such territory or territories, with or without transshipment, warehousing, breaking bulk or change in the mode of transport, is only a portion of a complete journey beginning and terminating beyond the frontier of one or more Contracting Parties across whose territory the vehicle passes;
- (c) **“Transit transport”** shall have the meaning assigned to it in the Agreement;
- (d) **“Protocol 4”** means Protocol 4 – Technical Requirements of Vehicles made pursuant to the Agreement.

## Article 2

### **Scope of Application**

1. Pursuant to Article 9.2 of the Agreement, the Contracting Parties hereby agree to apply the provisions of this Protocol to a road transit transport vehicle engaging in transit transport.
2. This Protocol shall apply to all road transit transport vehicles and transit transport operators as defined in Article 1 of this Protocol.

## Article 3

### **Types of Vehicle**

The Contracting Parties hereby agree that any transit transport operators shall not be permitted to engage in transit transport using road vehicles other than those specified as road transit transport vehicles in Annex 1.

## Article 4

### **Quantity**

Pursuant to Article 9.2 of the Agreement, the Contracting Parties hereby agree that the number of road transit transport vehicles which shall be allowed to be used for transit transport shall be no more than sixty (60) vehicles per Contracting Party. Thereafter, the quantity of road transit transport vehicles shall be discussed from time to time between the Contracting Parties.



Article 5  
**Obligations**

1. Subject to Article 24 of the Agreement, the Contracting Parties hereby agree to authorize the unhindered access and movement of road transit transport vehicles on designated transit transport routes.
2. The Contracting Parties shall take appropriate measures to ensure that their respective road transit transport vehicles comply with the road traffic rules and regulations of the Contracting Party across whose territory the vehicle passes.

Article 6  
**Mandatory Technical Requirements**

The road transport transit vehicle to which this Protocol applies shall not be allowed to engage in transit transport unless it complies with the Mandatory Technical Requirements as specified in Protocol 4.

Article 7  
**Institutional Arrangements**

1. The ASEAN Senior Transport Officials Meeting shall be the responsible body for the monitoring, review, coordination and supervision of all aspects relating to the effective implementation of this Protocol.

2. The ASEAN Senior Transport Officials Meeting shall submit, through the ASEAN Secretariat, regular reports of the progress of implementation of this Protocol to the Transit Transport Coordinating Board established pursuant to Article 29.2 of the Agreement, for further action.
3. The ASEAN Secretariat shall provide the necessary technical support and assistance to the ASEAN Senior Transport Officials Meeting in its functions and responsibilities under this Protocol.

Article 8  
**Final Provisions**

1. This Protocol shall be deposited with the Secretary-General of ASEAN who shall promptly furnish a certified copy thereof to each Contracting Party.
2. This Protocol and its Annex shall form an integral part of the Agreement.
3. This Protocol is subject to ratification or acceptance by the Contracting Parties. The Instrument of Ratification or Acceptance shall be deposited with the Secretary-General of ASEAN who shall promptly inform each Contracting Party of such deposit.
4. This Protocol shall enter into force upon the deposit of Instruments of Ratification or Acceptance by all Contracting Parties with the Secretary-General of ASEAN.
5. Any amendment to the provisions of this Protocol and its Annex shall be effected by consent of all the Contracting Parties.

**IN WITNESS WHEREOF**, the undersigned, being duly authorized to sign by their respective Governments, have signed Protocol 3 on the Types and Quantity of Road Vehicles to implement the ASEAN Framework Agreement on the Facilitation of Goods in Transit.

**DONE** at Hanoi, Vietnam on the **15<sup>th</sup>** day of September 1999, in a single copy in the English language.



**PEHIN DATO HAJI ZAKARIA SULAIMAN**  
Minister of Communications  
Brunei Darussalam

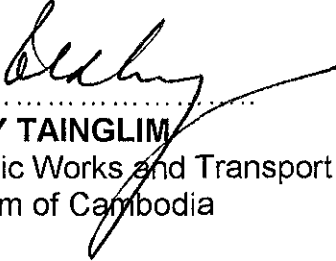

**KAY TAINGLIM**  
Minister of Public Works and Transport  
Kingdom of Cambodia

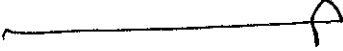

**ANWAR SUPRIJADI**  
Secretary General  
Ministry of Communications  
Republic of Indonesia

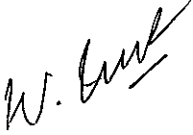

**PHAO BOUNNAPHOL**  
Minister of Communication, Transport, Post and Construction  
Lao People's Democratic Republic

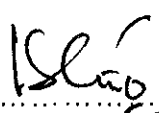

.....  
**DATO' SERI DR. LING LIONG SIK**  
Minister of Transport  
Malaysia

*HLA Myint Swe*  
*Min. Gen.*

.....  
**MAJ. GEN. HLA MYINT SWE**  
Minister of Transport  
Union of Myanmar



.....  
**VICENTE C. RIVERA, JR.**  
Secretary of Transportation and Communications  
Republic of the Philippines

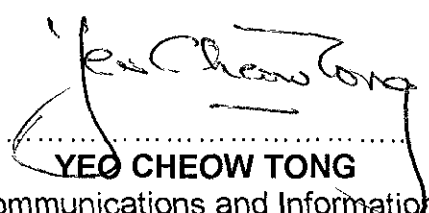

.....  
**YEO CHEOW TONG**  
Minister for Communications and Information Technology  
Republic of Singapore



.....  
**SUTHEP THAUGSUBAN**  
Minister of Transport and Communications  
Kingdom of Thailand

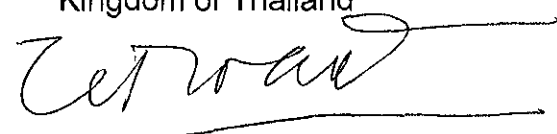

.....  
**LE NGOC HOAN**  
Minister of Transport  
Socialist Republic of Vietnam

## Annex 1

### Types of Vehicle

The road transit transport vehicles which are allowed under this Protocol shall fall into the following types:-

1. "Rigid Motor Vehicle" means a motor vehicle other than an articulated vehicle, particularly a commercial vehicle carrying the payload on its own axles.
2. "Articulated vehicle" means a prime mover drawing a semi-trailer.
3. "Semi-trailer" means a vehicle drawn by a motor vehicle in such a manner that part of the trailer is superimposed on the motor vehicle and a substantial part of the weight of the trailer and its load is borne by the motor vehicle.

For the purpose of this Protocol, rigid motor vehicles and articulated vehicles are classified into:

- |                |   |               |
|----------------|---|---------------|
| - Boxed        | } | <b>SEALED</b> |
| - Refrigerated | } |               |
| - Tanker       | } |               |
| - Container    | } |               |

Where sealed vehicle is defined as a vehicle the load compartment of which is constructed and equipped in such a manner that:

- a. Customs seal can be easily and effectively affixed to it;
- b. No goods can be removed, or introduced into, the sealed part of the vehicle without leaving visible traces of tampering or without breaking the Customs seal;
- c. It contains no concealed space where goods may be hidden; and
- d. All spaces capable of holding goods are readily accessible for Customs inspection.

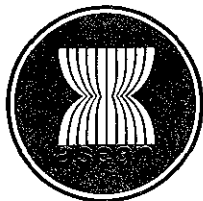

## **PROTOCOL 4**

### **TECHNICAL REQUIREMENTS OF VEHICLES**

The Governments of Brunei Darussalam, the Kingdom of Cambodia, the Republic of Indonesia, Lao People's Democratic Republic, Malaysia, Union of Myanmar, the Republic of the Philippines, the Republic of Singapore, the Kingdom of Thailand and the Socialist Republic of Vietnam, Member States of the Association of Southeast Asian Nations (hereinafter referred to as "**Contracting Parties**");

**RECALLING** the ASEAN Framework Agreement on the Facilitation of Goods in Transit signed on 16 December 1998 in Hanoi, Vietnam (hereinafter referred to as "**the Agreement**");

**RECOGNISING** that Articles 11 and 25 of the Agreement provide for the conclusion of implementing Protocols which shall form integral parts thereof;

**RECALLING** further the Hanoi Plan of Action which was adopted by the Heads of State and Government of ASEAN at the Sixth ASEAN Summit in Hanoi, Vietnam on 16 December 1998 stipulates to operationalise the Agreement by the year 2000;

**NOW, WHEREFORE**, the Contracting Parties have agreed as follows:

Article 1  
**Definitions**

For the purposes of this Protocol,

- a) "Transit transport " shall have the meaning assigned to it in the Agreement;
- b) "Road transit transport vehicle" shall have the meaning assigned to it in Protocol 3;
- c) "Protocol 3" means Protocol 3 - Types and Quantity of Road Vehicles made pursuant to the Agreement;
- d) "wheelbase" means the distance between the centre line of the first axle and the centre of the rear tandem axle of three axled rigid motor vehicle;  
and
- e) "maximum permissible gross vehicle weight" means the maximum permissible weight of a wheeled vehicle, including the weight of its driver and any other person on board, and any load carried on it or by it, transmitted to the road at any given moment through all the wheels of the wheeled vehicle.

Article 2  
**Scope of Application**

Pursuant to Article 11 of the Agreement, the Contracting Parties hereby agree to apply the provisions of this Protocol to road transit transport vehicles engaging in transit transport.

Article 3  
**Obligations**

1. The Contracting Parties shall ensure that each road transit transport vehicle shall be registered with the respective National Transit Transport Coordinating Committee (NTTCC) of which the transit transport operator is registered in compliance with Protocol 3.
2. The Contracting Parties shall ensure that each road transit transport vehicle complies with the technical requirements regarding vehicle dimensions, maximum weights and loads, emission standards and related matters as detailed in this Protocol.

Article 4  
**Mandatory Technical Requirements**

1. The road transit transport vehicle to which this Protocol applies shall not be allowed to engage in transit transport unless the following technical requirements are fulfilled:
  - a) **Maximum Vehicle Dimensions, viz:**
    - i) Maximum length of vehicle as detailed in Annexes A and B;
    - ii) Maximum width of vehicles as detailed in Annex C;
    - iii) Maximum height of vehicles as detailed in Annex D; and
    - iv) Rear overhang as detailed in Annex E.
  - b) **Maximum Permissible Gross Vehicle Weight** as detailed in Annex F.



- c) Emission Standards as follows:  
Exhaust emission (smoke) - 50% (Opacity or Bosch unit) or 50 HSU;  
and
  - d) Other related requirements, viz:
    - i) Brake Efficiency : 50% of the axle weight and
    - ii) Side Slips: plus (+) or minus (-) 5 m/km.
3. The Contracting Parties hereby agree to standardise the above Technical Requirements for this Protocol but considering the present road conditions in some Contracting Parties, it was agreed that necessary arrangements be made to share updated information concerning designated roads periodically among Contracting Parties and accordingly use only suitable vehicle appropriate to those road conditions at the early stages of implementation of this Protocol. At the same time, the Contracting Parties hereby affirm their determination to upgrade their designated road transit transport network with every possible efforts to accommodate vehicles with the above Technical Requirements.

## Article 5

### **Documentation**

1. The following documents shall be carried on a road transit transport vehicle at all times when it is in the territory of the relevant Contracting Party across whose territory the road transit transport vehicle passes:
- a) Motor Vehicle Registration Certificate containing the particulars of the vehicle and the owner;
  - b) Valid Certificate of Inspection;
  - c) Motor Vehicle Third Party Liability Insurance Cover;

- d) Consignment Note/Waybill;
  - e) Custom Transit Document for the Goods; and
  - f) Carrier's Licence.
2. All documents as mentioned above shall be made available for inspection upon demand by the relevant authorities of the Contracting Parties across whose territory the transit transport vehicle passes.
  3. Any document which is determined to be invalid by the designated authorities or agencies of the Contracting Party or by any person authorized or licensed by the Contracting Party, or is rendered invalid pursuant to the laws of the Contracting Party, which issued that document, or is expired, shall not be recognized for the purposes of this Agreement.
  4. Any document if not drawn up in English shall be accompanied by a certified translation in English issued by the relevant competent authority.

#### Article 6 **Distinguishing Marks**

A road transit transport vehicle shall display at the rear of the vehicle, at all times when it is in the territory of another Contracting Party, detachable stickers representing the internationally recognised and designated insignia of the Contracting Party of which the vehicle is registered.

## Article 7

### **Institutional Arrangements**

1. The ASEAN Senior Transport Officials Meeting shall be the responsible body for the monitoring, review, coordination and supervision of all aspects relating to the effective implementation of this Protocol.
2. The ASEAN Senior Transport Officials Meeting shall submit, through the ASEAN Secretariat, regular reports of the progress of implementation of this Protocol to the Transit Transport Coordinating Board, established pursuant to Article 29.2 of the Agreement, for further action.
3. The ASEAN Secretariat shall provide the necessary technical support and assistance to the ASEAN Senior Transport Officials Meeting in its functions *and responsibilities under this Protocol*.

## Article 8

### **Final Provisions**

1. This Protocol shall be deposited with the Secretary-General of ASEAN who shall promptly furnish a certified copy thereof to each Contracting Party.
2. This Protocol and its Annexes shall form an integral part of the Agreement.
3. This Protocol is subject to ratification or acceptance by the Contracting Parties. The Instrument of Ratification or Acceptance shall be deposited with the Secretary-General of ASEAN who shall promptly inform each Contracting Party of such deposit.

4. This Protocol shall enter into force upon the deposit of Instruments of Ratification or Acceptance by all Contracting Parties with the Secretary-General of ASEAN.
5. Any amendment to the provisions of this Protocol and its Annexes shall be effected by consent of all the Contracting Parties.

**IN WITNESS WHEREOF**, the undersigned, being duly authorized to sign by their respective Governments, have signed Protocol 4 - Technical Requirements of Vehicles to implement the ASEAN Framework Agreement on the Facilitation of Goods in Transit.

**DONE** at Hanoi, Vietnam on the **15<sup>th</sup>** day of September 1999, in a single copy in the English language.

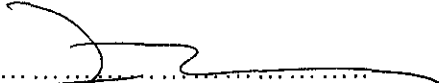
  
.....  
**PEHIN DATO HAJI ZAKARIA SULAIMAN**  
Minister of Communications  
Brunei Darussalam

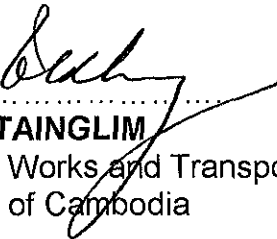
  
.....  
**KAY TAINGLIM**  
Minister of Public Works and Transport  
Kingdom of Cambodia

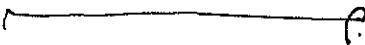
  
.....  
**ANWAR SUPRIJADI**  
Secretary General  
Ministry of Communications  
Republic of Indonesia

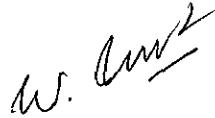

.....  
**PHAO BOUNNAPHOL**  
Minister of Communication, Transport, Post and Construction  
Lao People's Democratic Republic

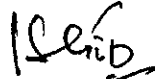

.....  
**DATO' SERI DR. LING LIONG SIK**  
Minister of Transport  
Malaysia

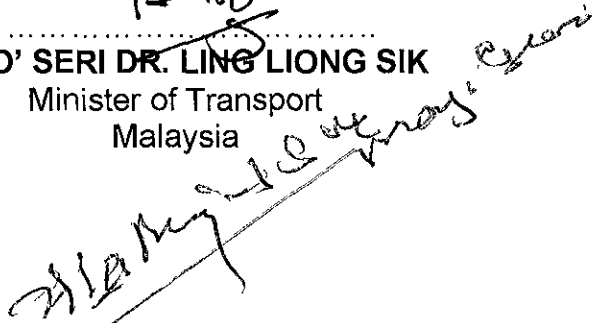

.....  
**MAJ. GEN. HLA MYINT SWE**  
Minister of Transport  
Union of Myanmar



.....  
**VICENTE C. RIVERA, JR.**  
Secretary of Transportation and Communications  
Republic of the Philippines



.....  
**YEO CHEOW TONG**  
Minister for Communications and Information Technology  
Republic of Singapore



.....  
**SUTHEP THAUGSUBAN**  
Minister of Transport and Communications  
Kingdom of Thailand

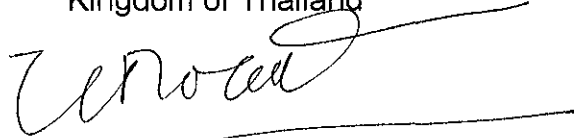

.....  
**LE NGOC HOAN**  
Minister of Transport  
Socialist Republic of Vietnam

MAXIMUM LENGTH OF  
VEHICLE

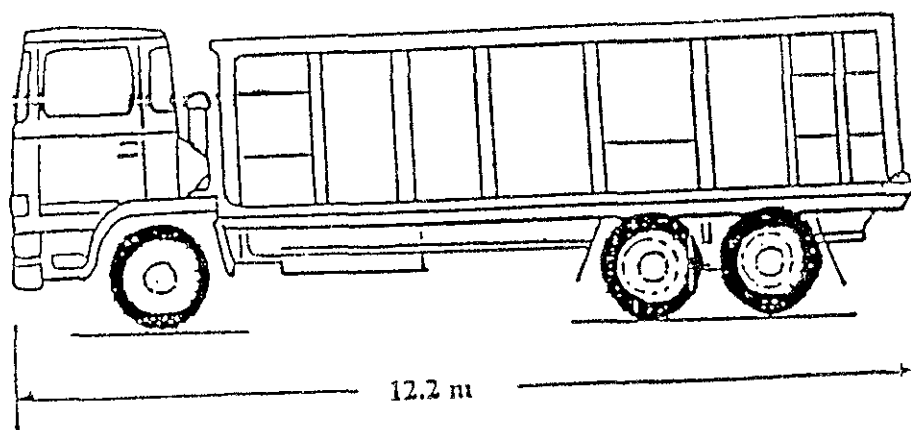

RIGID MOTOR VEHICLE

MAXIMUM LENGTH OF  
VEHICLE

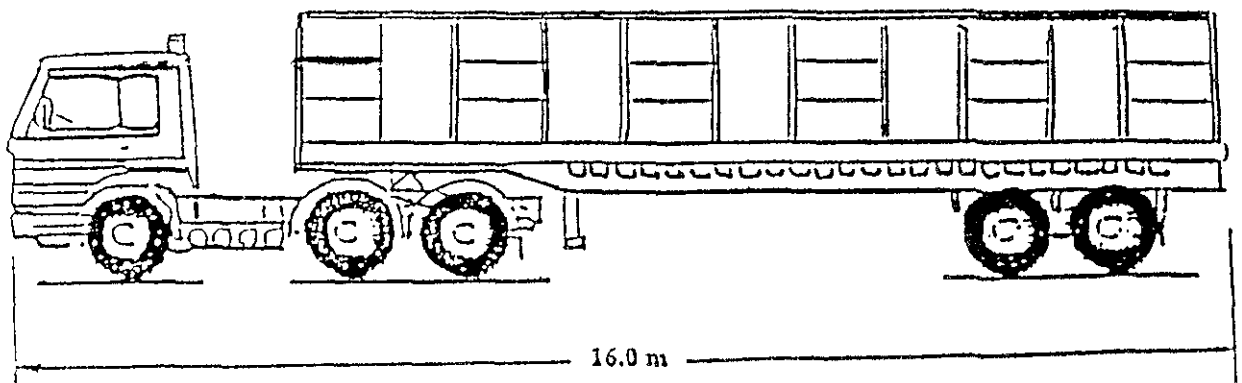

ARTICULATED VEHICLE



MAXIMUM WIDTH OF  
VEHICLE

Annex C

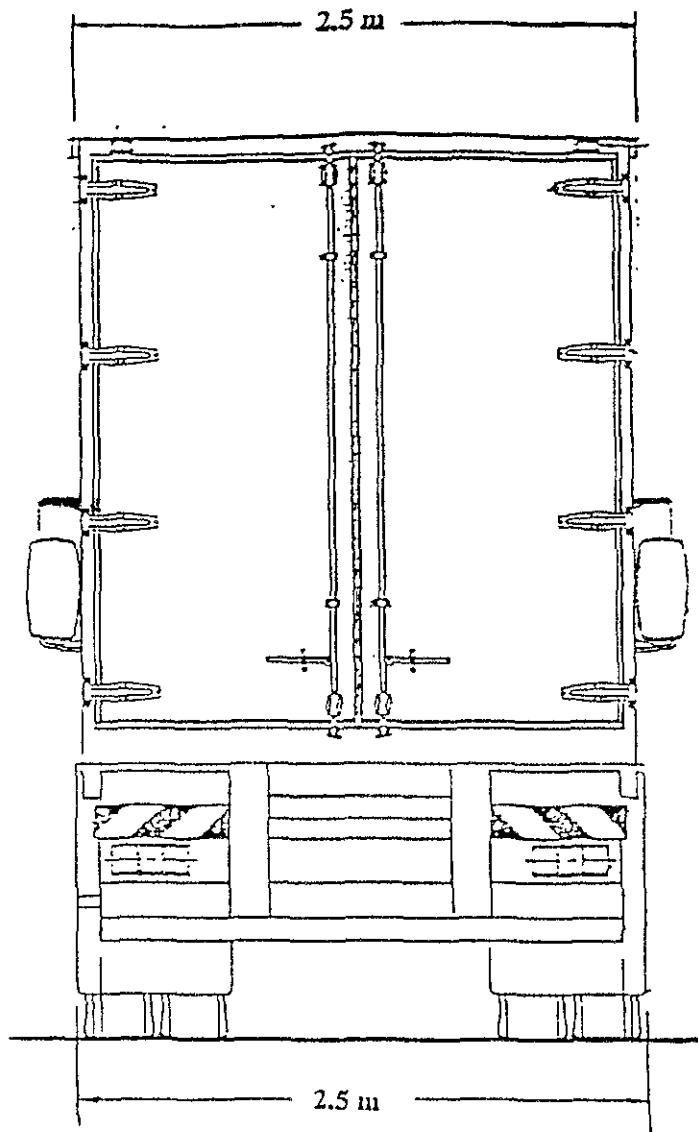

ALL VEHICLES

MAXIMUM HEIGHT OF  
VEHICLE

Annex D

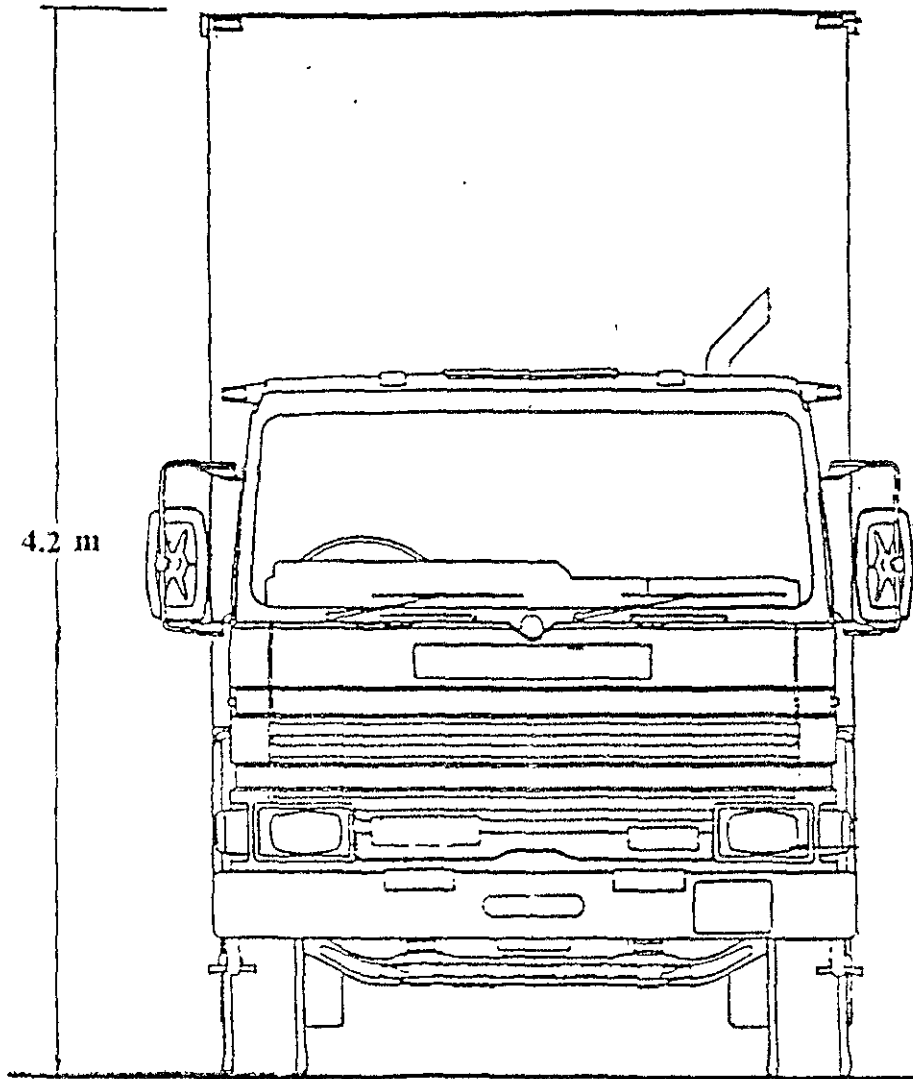



ALL VEHICLE

REAR OVERHANG (ROH)

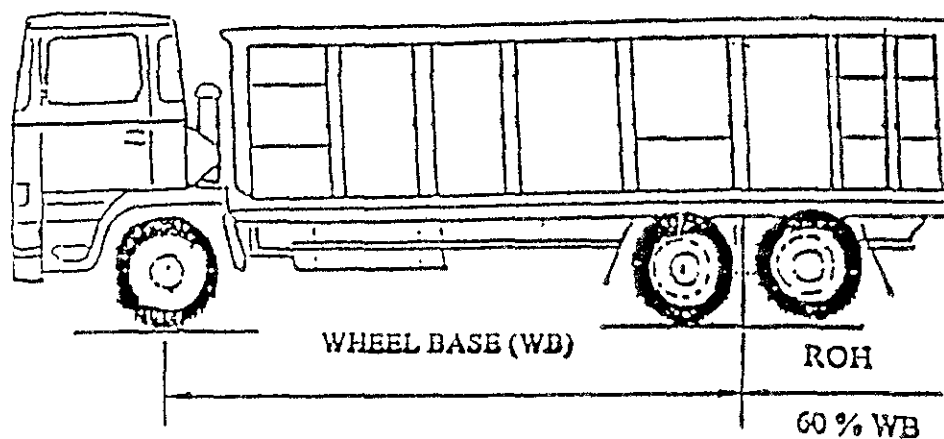
THREE AXLE RIGID  
MOTOR VEHICLE

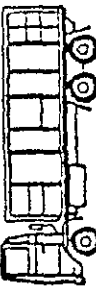
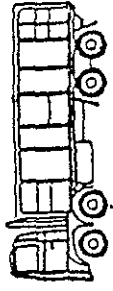

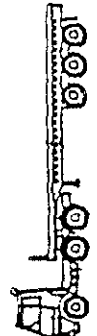
TYPE OF VEHICLE	MAXIMUM PERMISSIBLE GROSS VEHICLE WEIGHT (Tonnes)
 <p>3-Axle Rigid</p>	21.0 T
 <p>4-Axle Rigid</p>	25.0 T
 <p>4-Axle Articulated</p>	32.0 T
 <p>5-Axle Articulated</p>	36.0 T
 <p>6-Axle Articulated</p>	38.0 T

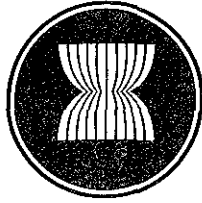

**PROTOCOL 9**  
**DANGEROUS GOODS**

The Governments of Brunei Darussalam, the Kingdom of Cambodia, the Republic of Indonesia, the Lao People's Democratic Republic, Malaysia, the Union of Myanmar, the Republic of the Philippines, the Republic of Singapore, the Kingdom of Thailand and the Socialist Republic of Viet Nam, Member States of the Association of Southeast Asian Nations (hereinafter referred to as "Contracting Parties");

**RECALLING** the ASEAN Framework Agreement on the Facilitation of Goods in Transit signed on 16 December 1998 in Hanoi, Viet Nam (hereinafter referred to as "the Agreement");

**RECOGNISING** that Articles 20 and 25 thereof provide for the conclusion of implementing Protocols which shall form integral parts of the Agreement;

**NOW, WHEREFORE**, the Contracting Parties have agreed as follows:

Article 1

**Definition**

For the purposes of this Protocol,

- (a) "Dangerous Goods", "Means of Transport" and "Transit Transport" shall have the meanings assigned to them in the Agreement.

- (b) “UN Model Regulations” means the United Nations Recommendations on the Transport of Dangerous Goods / Model Regulations.
- (c) “ADR” means the European Agreement Concerning the International Carriage of Dangerous Goods by Road.
- (d) “Restructured ADR” means the restructured version of the European Agreement Concerning the International Carriage of Dangerous Goods by Road, applicable from 1 July 2001.
- (e) “Transit Transport Operators” shall have the meaning assigned to it in Protocol 3-Types and Quantity of Road Vehicles pursuant to the Agreement.

## Article 2

### **Scope of Application**

Pursuant to Article 20 of the Agreement, the Contracting Parties hereby agree to apply the provisions of this Protocol to the movement of dangerous goods in transit transport on designated road (or inter-state highway) transit transport routes as specified in Protocol 1 of the Agreement.

## Article 3

### **Classification**

Dangerous goods shall be divided into the following classes/divisions:

Class 1:      Explosives

Class 2:      Division 2.1 :      Flammable gases  
                  Division 2.2 :      Non-flammable, non-toxic gases  
                  Division 2.3 :      Toxic gases

- Class 3: Flammable liquids and liquid desensitized explosives
- Class 4: Division 4.1 : Flammable solids, self-reactive substances and solid desensitized explosives  
Division 4.2 : Substances liable to spontaneous combustion  
Division 4.3 : Substances which in contact with water emit flammable gases
- Class 5: Division 5.1 : Oxidizing substances  
Division 5.2 : Organic peroxides
- Class 6: Division 6.1 : Toxic substances  
Division 6.2 : Infectious substances
- Class 7: Radioactive material
- Class 8: Corrosive substances
- Class 9: Miscellaneous substances and articles

Assignment of dangerous goods to the above classes/divisions shall be made in accordance with Part 2 of the UN Model Regulations or of the Restructured ADR.

#### Article 4

#### **Adoption of the UN Model Regulations, ADR and the Restructured ADR**

For the purposes of the implementation of this Protocol, the Contracting Parties hereby agree to adopt the provisions of the UN Model Regulations, ADR and the Restructured ADR, in particular relating to the following:

- (i) detailed classes and divisions of dangerous goods;
- (ii) packaging and labeling of dangerous goods;
- (iii) vehicle marking and method of packaging;
- (iv) transport document and declaration;
- (v) training; and
- (vi) precautions against Fire and/or Explosions.

## Article 5

### Permit

1. Transit transport of any goods which falls within any category or classification as stated in Article 3 and the provisions of Article 4 herein shall not be carried out by any transit transport operators unless a permit for such purpose has been issued by the relevant authorities of the Contracting Parties across whose territory the transit transport passes.
2. Application for the said permit shall be made to the National Transit Transport Coordinating Committee of the relevant Contracting Party.
3. When an application is made to the National Transit Transport Coordinating Committee of the relevant Contracting Party, that National Transit Transport Coordinating Committee shall liaise with the National Transit Transport Coordinating Committee of the Contracting Party across whose territory the transit transport passes.
4. Any permit if not drawn up in English shall be accompanied by a certified translation in English issued by the relevant competent authority.



5. For the avoidance of doubt, the National Transit Transport Coordinating Committees shall not be deemed to be the approving authority of the said permit but merely to facilitate and provide liaison between the applicant and the relevant approving authority.

#### Article 6

##### **Institutional Arrangements**

1. The ASEAN Senior Transport Officials Meeting shall be the responsible body for the monitoring, review, coordination and supervision of all aspects relating to the effective implementation of this Protocol.
2. The ASEAN Senior Transport Officials Meeting shall submit, through the ASEAN Secretariat, regular reports of the progress of implementation of this Protocol to the Transit Transport Coordinating Board, for further action.
3. The ASEAN Secretariat shall provide the necessary technical support and assistance to the ASEAN Senior Transport Officials Meeting in its functions and responsibilities under this Protocol.

#### Article 7

##### **Final Provisions**

1. This Protocol shall be deposited with the Secretary-General of ASEAN who shall promptly furnish a certified copy thereof to each Contracting Party.

2. This Protocol shall supplement and form an integral part of the ASEAN Framework Agreement on the Facilitation of Goods in Transit signed on 16 December 1998 in Hanoi, Viet Nam and, as between the Contracting Parties to this Protocol, the Agreement and this Protocol shall be read and interpreted together as one single instrument.
3. This Protocol is subject to ratification or acceptance by the Contracting Parties. The Instrument of Ratification or Acceptance shall be deposited with the Secretary-General of ASEAN who shall promptly inform each Contracting Party of such deposit.
4. This Protocol shall enter into force upon the deposit of Instruments of Ratification or Acceptance by all Contracting Parties with the Secretary-General of ASEAN.
5. Any amendment to the Provisions of this Protocol shall be effected by consent of all the Contracting Parties.
6. References in this Protocol to the UN Model Regulations, ADR and the Restructured ADR shall be to the versions of these instruments in existence as of the date of signature of this Protocol. The applicability of future revisions or amendments to the UN Model Regulations, ADR and the Restructured ADR shall be effected by consent of all the Contracting Parties.

**IN WITNESS WHEREOF**, the undersigned, being duly authorized to sign by their respective Governments, have signed Protocol 9 - Dangerous Goods to implement the ASEAN Framework Agreement on the Facilitation of Goods in Transit.

DONE at **Jakarta, Indonesia** on the **20th** day of **September 2002**, in a single copy in the English language.

**For Government of Brunei Darussalam**

  
.....  
**PEHIN DATO ZAKARIA SULAIMAN**  
Minister of Communications

**For the Government of Kingdom of Cambodia**

  
.....  
**KHY TAINGLIM**  
Minister of Public Works and Transport

**For the Government of the Republic of Indonesia**

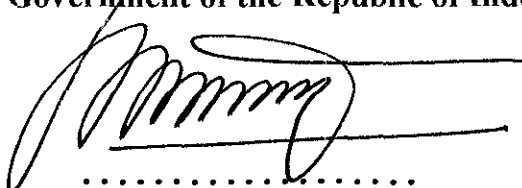
  
.....  
**AGUM GUMELAR**  
Minister of Communications

**For the Government of the Lao People's Democratic Republic**

  
.....  
**BOUATHONG VONGLOKHAM**  
Minister of Communication, Transport, Post and Construction

**For the Government of Malaysia**



.....  
**DATO' SERI DR. LING LIONG SIK**  
Minister of Transport

**For the Government of the Union of Myanmar**

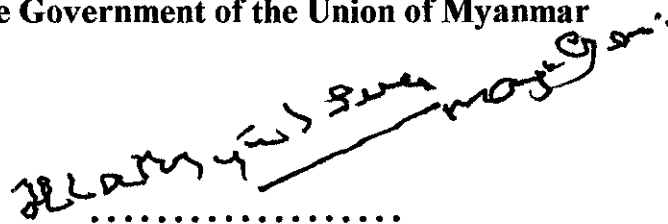

.....  
**MAJOR GENERAL HLA MYINT SWE**  
Minister of Transport

**For the Government of the Republic of the Philippines**

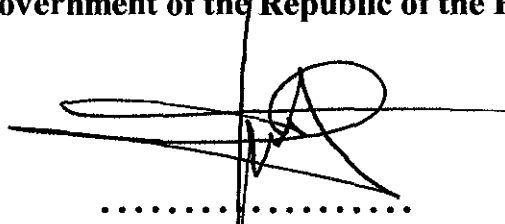

.....  
**ARTURO T. VALDEZ**  
Undersecretary of Transportation

**For the Government of the Republic of Singapore**



.....  
**YEO CHEOW TONG**  
Minister for Transport

**For the Government of Kingdom of Thailand**

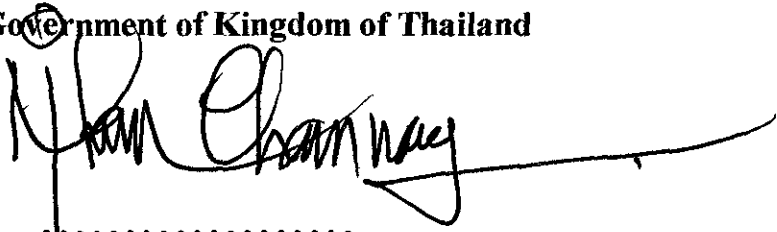

.....

**NIKORN CHAMNONG**

Deputy Minister of Transport and Communications

**For the Government of the Socialist Republic of Viet Nam**

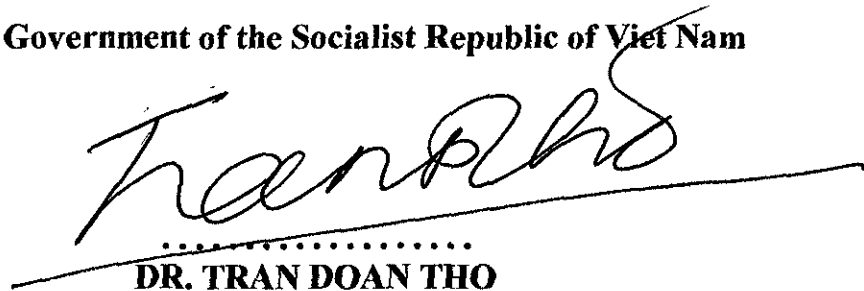

.....

**DR. TRAN DOAN THO**

Vice Minister of Transport